

# Technische Beschreibung und Bedienungsanleitung

---

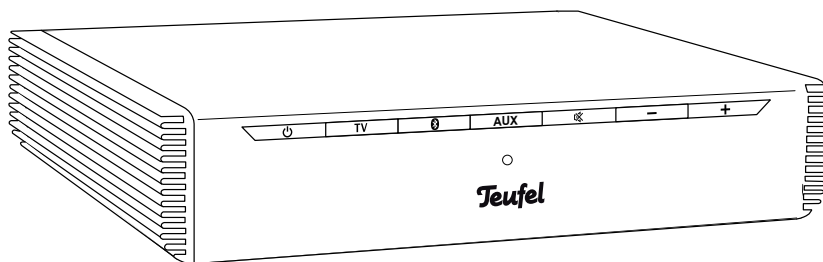

## **CoreStation Compact**

Ultra-kompakter 2.1-AV-Receiver mit  
Funktechnologie

# **Teufel**

# Inhalt

<b>Allgemeine Hinweise und Informationen</b> .....	<b>3</b>	<b>Einstellungen</b> .....	<b>17</b>
Zur Kenntnisnahme .....	3	Trennfrequenz (Crossover) .....	17
Warenzeichen .....	3	Kabelloser Subwoofer .....	17
Originalverpackung .....	3	Subwoofer Lautstärke .....	18
Reklamation .....	3	TV-Gerät ohne ARC .....	18
Kontakt .....	4	<b>Betrieb</b> .....	<b>19</b>
Bestimmungsgemäßer Gebrauch ...	4	TV-Gerät .....	19
Symbolerklärung .....	4	Bluetooth® .....	19
<b>Zu Ihrer Sicherheit</b> .....	<b>5</b>	Externe Quelle .....	22
Signalbegriffe .....	5	<b>Fernbedienung</b> .....	<b>23</b>
Sicherheitshinweise .....	5	Funktionen .....	23
<b>Übersicht</b> .....	<b>7</b>	Pairing der Fernbedienung .....	23
Auspacken .....	7	Batteriewechsel .....	24
Lieferumfang .....	7	<b>Software Update</b> .....	<b>25</b>
Lieferung prüfen .....	7	Neue Software installieren .....	25
ARC .....	8	<b>Reinigung und Pflege</b> .....	<b>27</b>
CEC .....	8	<b>Hilfe bei Störungen</b> .....	<b>28</b>
<b>Bedienelemente und Anschlüsse</b> .....	<b>9</b>	<b>Technische Daten</b> .....	<b>30</b>
<b>Aufstellen/Montage</b> .....	<b>10</b>	<b>Konformitätserklärung</b> .....	<b>31</b>
Aufstellungsort .....	10		
Montage hinter einem TV-Gerät ...	10		
<b>Anschließen</b> .....	<b>12</b>		
HDMI TV .....	12		
AUX .....	12		
Subwoofer .....	12		
Lautsprecher-Ausgänge .....	13		
Netzanschluss .....	14		
<b>Grundfunktionen</b> .....	<b>15</b>		
Ein- und Ausschalten .....	15		
Quelle wählen .....	16		
Lautstärke einstellen .....	16		



Bevor Sie das Gerät in Betrieb nehmen, lesen Sie bitte zuerst die Sicherheitshinweise und die Bedienungsanleitung aufmerksam durch. Nur so können Sie alle Funktionen sicher und zuverlässig nutzen. Heben Sie die Bedienungsanleitung gut auf und übergeben Sie sie auch an einen möglichen Nachbesitzer.

# Allgemeine Hinweise und Informationen

## Zur Kenntnisnahme

Die Informationen in diesem Dokument können sich ohne vorherige Ankündigung ändern und stellen keinerlei Verpflichtung seitens der Lautsprecher Teufel GmbH dar.

Ohne vorherige schriftliche Genehmigung der Lautsprecher Teufel GmbH darf kein Teil dieser Bedienungsanleitung vervielfältigt, in irgendeiner Form oder auf irgendeine Weise elektronisch, mechanisch, durch Fotokopien oder durch Aufzeichnungen übertragen werden.

© Lautsprecher Teufel GmbH

Version 1.0

Januar 2016

## Warenzeichen

© Alle Warenzeichen sind Eigentum ihrer jeweiligen Eigner.



aptX® und das aptX Symbol sind Warenzeichen der CSR plc oder verbundenen Unternehmen

und können in mehreren Ländern geschützt sein.

 **Bluetooth®** Bluetooth® und das Bluetooth Symbol sind Warenzeichen der Bluetooth SIG, Inc.

## Originalverpackung

Falls Sie das achtwöchige Rückgaberecht in Anspruch nehmen wollen, müssen wir Sie bitten, die Verpackung unbedingt aufzubewahren. Wir können das Gerät nur MIT ORIGINAL-VERPACKUNG zurücknehmen.

Leerkartons sind nicht erhältlich!

## Reklamation

Im Falle einer Reklamation benötigen wir zur Bearbeitung unbedingt folgende Angaben:

### 1. Rechnungs-Nummer

Zu finden auf dem Kaufbeleg (der dem Produkt beiliegt) oder der Auftragsbestätigung, die Sie als PDF-Dokument erhalten haben, z. B. 4322543.

### 2. Serien-Nummer bzw. Los-Nummer

Zu finden auf der Unterseite des Gerätes,  
z. B. Serien-Nr.: KB20240129A-123.

Vielen Dank für Ihre Unterstützung!

## Kontakt

Bei Fragen, Anregungen oder Kritik wenden Sie sich bitte an unseren Service:

Lautsprecher Teufel GmbH

BIKINI Berlin

Budapester Straße 44

10787 Berlin (Germany)

**Telefon +49 (0)30 / 300 930 0**

**Telefax +49 (0)30 / 300 930 930**

**E-Mail: [info@teufel.de](mailto:info@teufel.de)**

**teufel.de** oder **teufelaudio.com**

## Bestimmungsgemäßer Gebrauch

Die CoreStation Compact dient zur Wiedergabe von Musik und Sprache von einem TV-Gerät oder von einem externen Zuspeler.

Verwenden Sie das Gerät ausschließlich wie in dieser Bedienungsanleitung beschrieben. Jede andere Verwendung gilt als nicht bestimmungsgemäß und kann zu Sach- oder sogar zu Personenschäden führen.

Der Hersteller übernimmt keine Haftung für Schäden, die durch nicht bestimmungsgemäßen Gebrauch entstanden sind.

Das Gerät ist zum Einsatz im privaten Bereich bestimmt.

## Symbolerklärung



Schutzklasse II  
Doppelte Isolierung



Stromschlaggefahr  
Gehäuse nicht öffnen.



Altgeräte dürfen nicht in den Hausmüll!



Sollte das Gerät einmal nicht mehr benutzt werden können, so ist jeder Verbraucher gesetzlich verpflichtet, Altgeräte getrennt vom Hausmüll z.B. bei einer Sammelstelle seiner Gemeinde/seines Stadtteils abzugeben. Damit wird gewährleistet, dass die Altgeräte fachgerecht verwertet und negative Auswirkungen auf die Umwelt vermieden werden.

Deshalb sind Elektrogeräte mit dem hier abgebildeten Symbol gekennzeichnet.



Batterien und Akkus dürfen nicht in den Hausmüll!

Jeder Verbraucher ist gesetzlich verpflichtet, alle Batterien und Akkus, egal ob sie Schadstoffe\*) enthalten oder nicht, bei einer Sammelstelle seiner Gemeinde/seines Stadtteils oder im Handel abzugeben, damit sie einer umweltschonenden Entsorgung zugeführt werden können.

Batterien und Akkus bitte nur in entladem Zustand abgeben!

\*) gekennzeichnet mit: Cd = Cadmium, Hg = Quecksilber, Pb = Blei

## Signalbegriffe

Folgende Signalbegriffe finden Sie in dieser Anleitung:

### **WARNUNG**

*Dieser Signalbegriff bezeichnet eine Gefährdung mit einem mittleren Risikograd, die, wenn sie nicht vermieden wird, den Tod oder eine schwere Verletzung zur Folge haben kann.*

### **VORSICHT**

*Dieser Signalbegriff bezeichnet eine Gefährdung mit einem niedrigen Risikograd, die, wenn sie nicht vermieden wird, eine geringfügige oder mäßige Verletzung zur Folge haben kann.*

### **HINWEIS**

*Dieser Signalbegriff warnt vor möglichen Sachschäden.*

## Sicherheitshinweise

**Fehlerhafte Elektroinstallation oder zu hohe Netzspannung kann zu elektrischem Stromschlag führen.**

- Das Netzteil ist für eine Netzspannung von 100–240 V, 50/60 Hz geeignet. Achten Sie beim Anschließen darauf, dass die richtige Spannung anliegt. Nähere Informationen hierzu finden Sie auf dem Typenschild.

- Prüfen Sie das Gerät regelmäßig auf Schäden.  
Ziehen Sie sofort den Netzstecker und betreiben Sie das Gerät nicht, wenn dessen Gehäuse, das Netzteil oder Netzkabel defekt ist oder andere sichtbare Schäden aufweist.
- Wenn das Netzkabel beschädigt ist, ersetzen Sie es durch ein gleichwertiges.
- Die Trennung vom Netz erfolgt bei diesem Gerät durch Ziehen des Netzsteckers. Sorgen Sie deshalb dafür, dass der Netzstecker jederzeit gut zugänglich ist.
- Wenn das Gerät Rauch entwickelt, verbrannt riecht oder ungewohnte Geräusche von sich gibt, trennen Sie es sofort vom Netz, und nehmen Sie es nicht mehr in Betrieb.
- Öffnen Sie niemals das Gehäuse des Geräts.  
Die Instandsetzung des Geräts darf nur von einem autorisierten Fachbetrieb vorgenommen werden. Dabei dürfen ausschließlich Teile verwendet werden, die den ursprünglichen Gerätedaten entsprechen.
- Verwenden Sie ausschließlich die durch den Hersteller spezifizierten Zubehörprodukte.
- Verwenden Sie das Gerät nur in Innenräumen.
- Betreiben Sie das Gerät nicht in Feuchträumen, und schützen Sie es vor Tropf- und Spritzwasser. Achten

Sie auch darauf, dass keine Vasen oder andere mit Flüssigkeit gefüllten Gefäße auf dem Gerät oder in dessen Nähe stehen, damit keine Flüssigkeit in das Gehäuse gelangt. Falls doch Wasser oder andere Fremdkörper eingedrungen sind, ziehen Sie sofort den Netzstecker. Schicken Sie das Gerät dann an unsere Serviceadresse ein.

- Nehmen Sie niemals Änderungen an dem Gerät vor. Nicht autorisierte Eingriffe können Einfluss auf Sicherheit und Funktion haben.
- Fassen Sie den Netzstecker niemals mit feuchten Händen an.

### **Ein mangelhafter Aufstellungsort kann Verletzungen und Schäden verursachen.**

- Verwenden Sie das Gerät nicht unbefestigt in Fahrzeugen, an labilen Standorten, auf wackeligen Stativen oder Möbeln, an unterdimensionierten Halterungen etc. Das Gerät könnte um- oder herunterfallen und Personenschäden verursachen oder selbst beschädigt werden.
- Stellen Sie das Gerät so auf, dass es nicht unbeabsichtigt umgestoßen werden kann und die Kabel keine Stolperfallen bilden.
- Stellen Sie das Gerät nicht in der Nähe von Wärmequellen auf (z. B. Heizkörper, Öfen, sonstige wärmespendende Geräte, wie Verstärker etc.).
- Benutzen Sie das Gerät nicht in explosionsgefährdeter Umgebung.

- Nutzen Sie die Bluetooth®-Funktion nur an Orten, an denen drahtlose Funkübertragung gestattet ist.

### **Kinder können sich beim Spielen in der Verpackungsfolie verfangen und darin ersticken.**

- Lassen Sie Kinder nicht mit dem Gerät und den Verpackungsfolien spielen. Es besteht Erstickungsgefahr.
- Achten Sie darauf, dass Kinder keine kleinen Teile aus dem Gerät entnehmen oder vom Gerät abziehen (z.B. Bedienknöpfe oder Steckeradapter). Sie könnten die Teile verschlucken und daran ersticken.
- Lassen Sie Kinder niemals unbeaufsichtigt elektrische Geräte benutzen.



### **Dauerhaftes Hören mit hoher Lautstärke kann zu Gehörschäden führen.**

Beugen Sie Gesundheitsschäden vor und vermeiden Sie das Hören bei großem Lautstärkepegel über lange Zeiträume.

- Halten Sie bei hohen Lautstärken immer einen gewissen Abstand zum Gerät und nie Ihre Ohren direkt an den Lautsprecher.
- Wenn ein Lautsprecher auf volle Lautstärke eingestellt ist, kann ein sehr hoher Schalldruck entstehen. Neben organischen Schäden können dadurch auch psychische Folgen auftreten. Besonders gefährdet sind Kinder und Haustiere. Stellen Sie den Lautstärkeregel Ihres Signalquellengeräts vor dem Einschalten auf einen niedrigen Pegel ein.

## **Batterien können bei unsachgemäßem Umgang explodieren.**

- Versuchen Sie niemals, Batterien zu laden.
- Setzen Sie nur Batterien desselben oder gleichwertigen Typs ein.
- Batterien und Akkus dürfen Sie nicht erhitzen, kurzschließen oder durch Verbrennen beseitigen.

Setzen Sie Batterien und Akkus nicht der direkten Sonne aus.

## **Ausgelaufene Batteriesäure kann zu Verätzungen führen.**

- Vermeiden Sie den Kontakt von Batteriesäure mit Haut, Augen und Schleimhäuten. Spülen Sie bei Kontakt mit der Batteriesäure die betroffenen Stellen sofort mit reichlich klarem Wasser und suchen Sie ggf. einen Arzt auf.

# Übersicht

## **Lieferumfang**

- ① 1× CoreStation Compact
- ② 1× Netzteil mit Netzkabel
- ③ 2× Montagebügel
- ④ 4× Senkkopfschraube
- ⑤ Funk-Fernbedienung „Teufel Puck“ inkl. 2 Batterien Typ AAA

## **Lieferung prüfen**

- Prüfen Sie, ob die Lieferung vollständig und unbeschädigt ist.
- Sollte die Lieferung unvollständig sein oder Transportschäden aufweisen, wenden Sie sich bitte an unseren Service (siehe Seite „Kontakt“ auf Seite 4).

## **HINWEIS**

**Nehmen Sie das Gerät nicht in Betrieb, wenn Sie Schäden daran feststellen.**

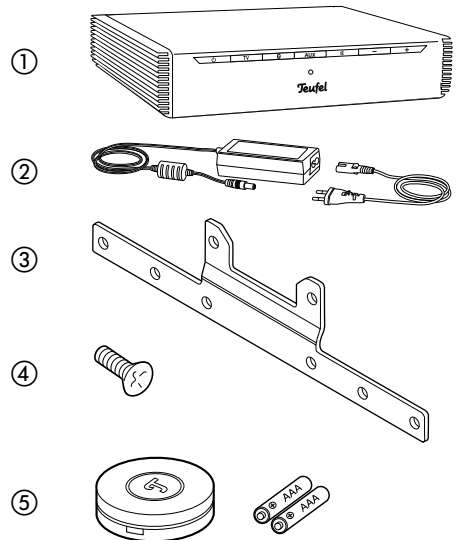

## **ARC (Audio Return Channel)**

Dieser Kanal bietet bei einer HDMI-Verbindung einen Rückkanal für Audiodaten von Fernsehgeräten, die diese Funktion unterstützen. So kann bei Fernsehempfang der Ton vom Fernseher zur CoreStation Compact übertragen werden, ohne dafür ein weiteres Kabel anzuschließen.

Bei vielen TV-Geräten werden die internen Lautsprecher ausgeschaltet, sobald die CoreStation Compact den TV-Ton wiedergibt.

Bei einigen TV-Geräten muss diese Funktion im Menü gesondert aktiviert werden – sehen Sie dazu bitte in der Bedienungsanleitung des TV-Gerätes nach.

Die ARC-Funktion wird bei vielen TV-Geräten nur von einem HDMI-Anschluss unterstützt. Dieser ist meist mit „ARC“ beschriftet.

Sollte Ihr TV-Gerät die Funktion ARC über CEC nicht unterstützen, beachten Sie bitte die Hinweise zu ARC im Kapitel „TV-Gerät ohne ARC“ auf Seite 18.

## **CEC (Consumer Electronics Control)**

Diese Funktion ermöglicht die Steuerung von Geräten über die HDMI-Verbindung. Damit wird die CoreStation Compact mit dem TV-Gerät ein- und in Standby geschaltet. Bei vielen TV-Geräten können Sie so auch die Lautstärke der CoreStation Compact mit der Fernbedienung des TV-Gerätes einstellen.



# Bedienelemente und Anschlüsse

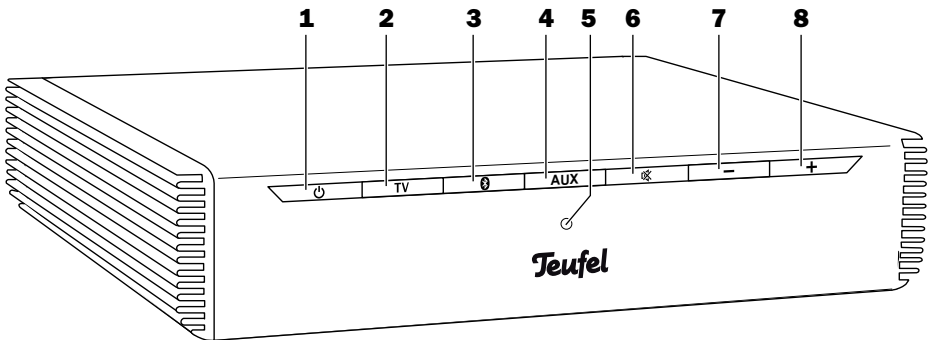

- |  |   |
|--|---|
| <p><b>1</b> Gerät ein-/ ausschalten</p> <p><b>2</b> TV-Gerät über HDMI ARC als Quelle wählen</p> <p><b>3</b> Kurz drücken: Bluetooth® als Quelle wählen<br/>Gedrückt halten: Pairing starten</p> | <p><b>4</b> Eingang <b>AUX (9)</b> als Quelle wählen</p> <p><b>5</b> Funktionsanzeige</p> <p><b>6</b> Lautsprecher stumm schalten (Mute)</p> <p><b>7</b> Lautstärke reduzieren (-)</p> <p><b>8</b> Lautstärke erhöhen (+)</p> |
|--|---|

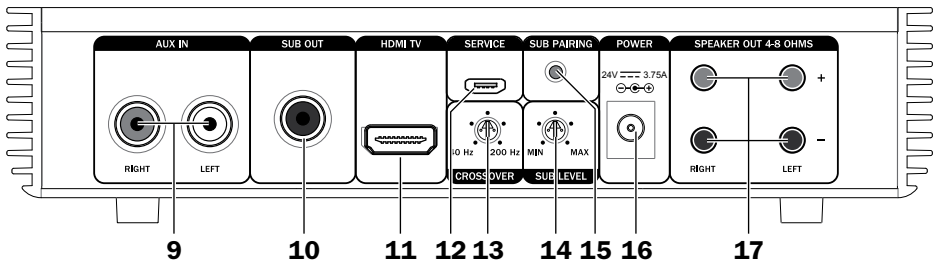

- |   |   |
|---|---|
| <p><b>9</b> AUX-Eingangsbuchsen</p> <p><b>10</b> Anschluss für aktiven Subwoofer</p> <p><b>11</b> HDMI-Anschluss für TV-Gerät</p> <p><b>12</b> Service-Buchse</p> <p><b>13</b> Regler für Trennfrequenz</p> | <p><b>14</b> Regler für Subwoofer-Lautstärke</p> <p><b>15</b> Pairing für Funk-Subwoofer starten</p> <p><b>16</b> Eingangsbuchse für Netzteil</p> <p><b>17</b> Lautsprecheranschlüsse</p> |
|---|---|

# Aufstellen/Montage

## **HINWEIS**

**Wenn das Gerät vom Kalten ins Warme kommt – z.B. nach dem Transport – kann sich Kondenswasser im Inneren bilden.**

- Lassen Sie das Gerät in einem solchen Fall ca. 2 Stunden stehen, bevor Sie es anschließen und in Betrieb nehmen.

## **Aufstellungsort**

Sie können die CoreStation Compact versteckt aufstellen, da sie über HDMI vom TV-Gerät gesteuert wird und die Fernbedienung per Funk arbeitet. Beim Aufstellen in einem Schrank achten Sie bitte besonders auf gute Be- und Entlüftung, damit die CoreStation Compact nicht überhitzt.

## **Hinweise zum Aufstellungsort**

- Wählen Sie einen stabilen, ebenen Untergrund mit einer für die CoreStation Compact und das TV-Gerät ausreichender Tragfähigkeit.
- Sorgen Sie für eine trockene, staubfreie Umgebung.
- Vermeiden Sie die Nähe von Wärmequellen und direkte Sonneneinstrahlung.
- Verlegen Sie die Anschlusskabel so, dass sie keine Stolperfallen bilden.
- Stellen Sie keine schweren Gegenstände auf die Kabel.

## **Montage hinter einem TV-Gerät**

Durch die mitgelieferten Montagebügel ③ können Sie die CoreStation Compact auch hinter einem geeigneten Flachbild-TV montieren:

- Das TV-Gerät muss stabil stehen und darf nicht mit einer Wandhalterung befestigt sein.
- Es muss für eine Wandhalterung nach VESA vorbereitet sein. Solche TV-Geräte haben hinter der Rückwand einen stabilen Trägerrahmen, von dem Sie außen nur die Schraublöcher sehen können. Bitte schlagen Sie dazu in der Bedienungsanleitung Ihres TV-Gerätes nach.

Sie benötigen zusätzlich noch zwei oder vier Schrauben, die für die VESA-Halterung an Ihrem TV-Gerät passen. Beachten Sie dazu unbedingt die Hinweise in der Bedienungsanleitung Ihres TV-Gerätes. Diese Schrauben dürfen nicht zu lang sein und gehören nicht zum Lieferumfang der CoreStation Compact.

1. Schrauben Sie die beiden Montagebügel ③ mit den mitgelieferten vier Senkkopfschrauben ④ wie in der Abbildung zu sehen auf die Unterseite der CoreStation Compact.
2. Je nach dem Abstand der **oberen** VESA-Befestigungspunkte an Ihrem TV-Gerät montieren Sie die CoreStation Compact quer (mit den Anschlüssen nach unten) oder hochkant (mit den Anschlüssen nach links oder rechts).
3. Schrauben Sie die CoreStation Compact zunächst nur oben fest.
4. Sofern nun die unteren Bohrungen der Montagebügel ③ mit den unteren VESA-Befestigungspunkten übereinstimmen, schrauben Sie die CoreStation Compact auch unten fest.  
Ansonsten genügt es, wenn die CoreStation Compact oben mit zwei Schrauben befestigt ist.

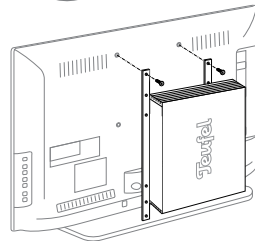
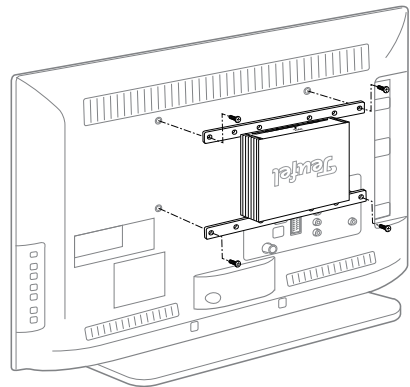
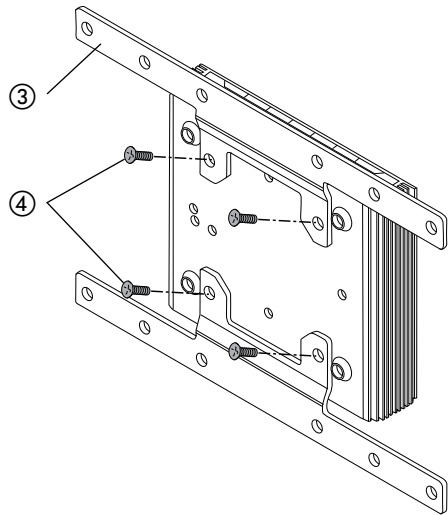

# Anschließen

## **⚠ VORSICHT**

**Verletzungs-/Beschädigungsgefahr!**

- Verlegen Sie die Kabel so, dass sie keine Stolperfallen bilden.

## **HDMI TV**

An die Buchse **HDMI TV (11)** schließen Sie Ihr TV-Gerät an. Dazu benötigen Sie ein HDMI-Kabel. Über diese Verbindung wird nur das Tonsignal vom TV-Gerät zur CoreStation Compact übertragen.

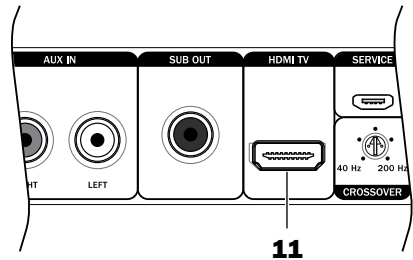

## **AUX**

An die Cinch-Buchsen **AUX (9)** können Sie ein Quellgerät mit analogem Ton anschließen (z.B. ein Cassetten- oder CD-Spieler).

Auch der Anschluss des TV-Geräts kann hier erfolgen (siehe „TV-Gerät ohne ARC“ auf Seite 18).

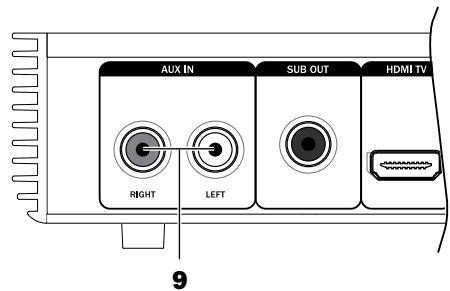

## **Subwoofer**

Einen Aktiv-Subwoofer können Sie an die Buchse **SUB OUT (10)** mit einem Cinch-Kabel anschließen.

Falls Sie einen Aktiv-Subwoofer mit Funkanbindung verwenden, aktivieren Sie die Verbindung wie im Abschnitt „Einstellungen“ auf Seite 17 beschrieben.

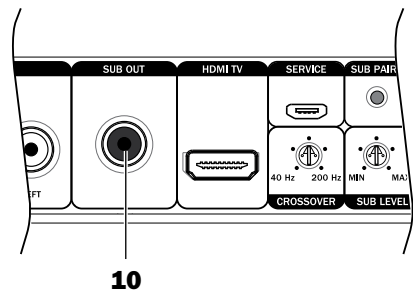

## Lautsprecher-Ausgänge

Verwenden Sie zum Anschluss der Lautsprecher möglichst hochwertige, zweidradige Lautsprecher-Litze mit mindestens 1 mm<sup>2</sup> Querschnitt. Entsprechende Kabel können Sie in unserem Webshop ([www.teufel.de](http://www.teufel.de)) im Bereich „Zubehör“ bestellen.

Schließen Sie die Lautsprecher an das Anschlussterminal **SPEAKER OUT (17)** an.

### HINWEIS

**Achten Sie auf die korrekte Polung! Ansonsten leidet die Klangqualität.**

- Verbinden Sie jeweils die Klemmen mit gleicher Farbe.
- Die Adern der Lautsprecherkabel sind durch unterschiedliche Farben oder Formen markiert.
- Teilen Sie die Litze auf etwa 30 mm und entfernen Sie jeweils ca. 10 mm der Isolierung. Verdrehen Sie die Litze, damit keine Adern herausstehen. Ein Verzinnen ist nicht notwendig.
- Drücken Sie jeweils auf die Anschlussklemme, und führen Sie das Kabelende in die entsprechende Öffnung ein. Beim Loslassen der Anschlussklemme ist das Kabel festgeklemmt.

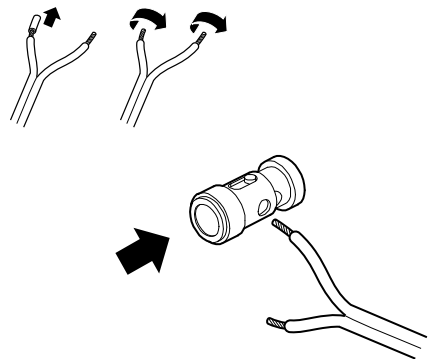
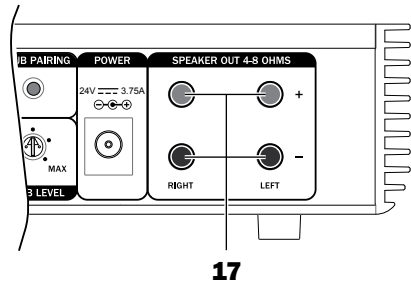

## Netzanschluss

### **⚠️ WARNUNG**

Das Netzteil ist für eine Netzspannung von 100–240 V, 50/60 Hz geeignet.

– Achten Sie beim Anschließen darauf, dass die richtige Spannung anliegt. Nähere Informationen hierzu finden Sie auf dem Typenschild.

Die Trennung vom Netz erfolgt bei diesem Gerät durch Ziehen des Netzsteckers.

– Sorgen Sie deshalb dafür, dass der Netzstecker jederzeit gut zugänglich ist.

– Wenn das Netzkabel beschädigt ist, ersetzen Sie es durch ein gleichwertiges.

1. Stellen Sie sicher, dass Ihr Aktiv-Subwoofer ausgeschaltet ist.
2. Verbinden Sie den kleinen Stecker des Netzteils ② mit der Buchse **POWER (16)**.
3. Verbinden Sie das Netzteil ② über das Netzkabel mit einer Netzsteckdose (100V–240V~, 50/60 Hz). Die Funktionsanzeige (5) leuchtet rot auf.

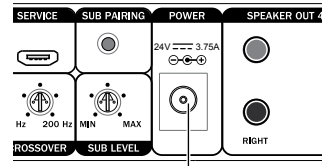

**16**

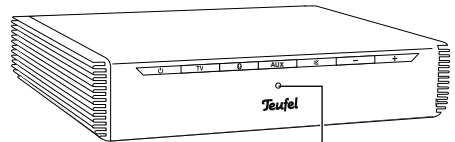
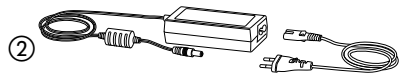

**5**

## Ein- und Ausschalten

- Durch kurzes Drücken der Taste **⏻ (1)** schalten Sie die CoreStation Compact ein und in Standby.

Beim Einschalten leuchtet die Funktionsanzeige **(5)** kurz weiß auf und erlischt nach kurzer Zeit.

Nach dem Einschalten werden die zuletzt aktive Audioquelle und Lautstärke eingestellt.

- Ist das per HDMI angeschlossene TV-Gerät CEC-fähig, wird die CoreStation Compact automatisch mit dem TV-Gerät ein- und in Standby geschaltet.
- Empfängt die CoreStation Compact länger als 20 Minuten lang kein Signal, schaltet sie automatisch in Standby.

In Standby leuchtet die Funktionsanzeige **(5)** rot.

Der Ruhezustand trennt die CoreStation Compact nicht vom Netz. Um sie ganz auszuschalten, ziehen Sie den Netzstecker aus der Netzsteckdose.

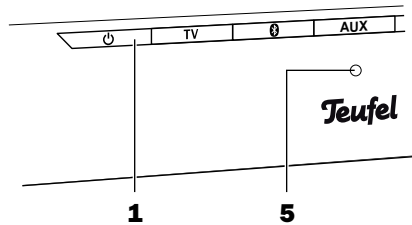

## Quelle wählen

Mit den folgenden Tasten wählen Sie die Quell-Geräte:

<b>TV (2)</b>	TV-Gerät per HDMI ARC
<b>Ⓟ (3)</b>	Bluetooth-Gerät
<b>AUX (4)</b>	Externe Quelle am Anschluss <b>AUX (9)</b>

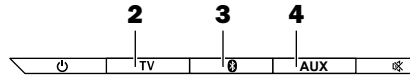

## Lautstärke einstellen

- Mit den Tasten **- (7)** und **+ (8)** stellen Sie den gewünschten Wert ein.
- Ist als Signalquelle TV gewählt, wird bei CEC-fähigen TV-Geräten die Lautstärke der CoreStation Compact mit dem TV-Gerät bzw. mit der Fernbedienung des TV-Geräts eingestellt.



## Mute (Stumm schalten)

- Durch Drücken der Taste **Ⓢ (6)** können Sie den Ton aus- und wieder anschalten.  
Während der Stummschaltung pulsiert die Funktionsanzeige **(5)** langsam weiß.
- Ist als Signalquelle TV gewählt, wird auch die Stummschaltung bei CEC-fähigen TV-Geräten von deren Fernbedienung an die CoreStation Compact weitergereicht.

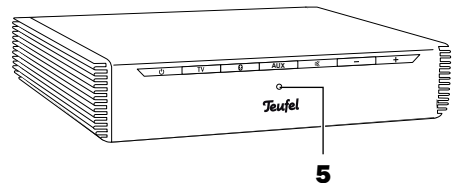
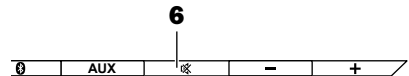



## Trennfrequenz (Crossover)

Mit der Trennfrequenz bestimmen Sie, bis zu welcher Frequenz der Subwoofer arbeiten soll – höhere Töne werden an die Stereo-Lautsprecher gegeben. Mit dem Regler **CROSSOVER (13)** können Sie Werte von 40 bis 200 Hz einstellen.

**i Hinweis:** Sofern Sie die CoreStation Compact im reinen Stereobetrieb, ohne Subwoofer verwenden, stellen Sie die Trennfrequenz auf den niedrigsten Wert (40 Hz) ein.

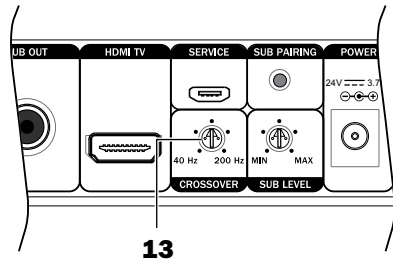

## Kabelloser Subwoofer

So verbinden Sie einen Funk-Subwoofer mit der CoreStation Compact:

1. Starten Sie an dem Funk-Subwoofer den Verbindungsaufbau (siehe entsprechende Gebrauchsanleitung).
2. Taste **SUB PAIRING (15)** kurz drücken, womit Sie das Koppeln („Pairing“) starten. Die Funktionsanzeige (5) pulsiert in der Farbe Blau.
3. Nach kurzer Zeit erlischt die Funktionsanzeige (5) und Sie können den Funk-Subwoofer mit der CoreStation benutzen.

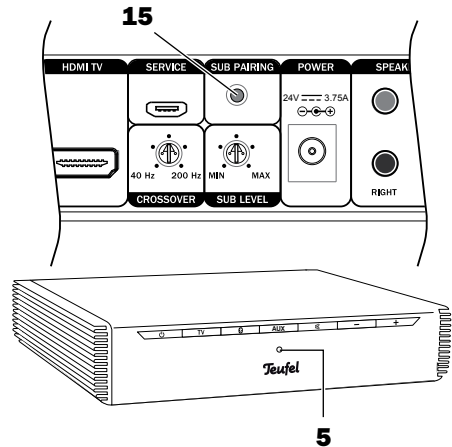

## Subwoofer Lautstärke

Die Lautstärke des Subwoofers und somit die Intensität des Basses können Sie mit dem Regler **SUB LEVEL (14)** einstellen. Dazu benötigen Sie einen kleinen Schlitzschraubendreher (Klingenbreite 2 mm).

Der kleine Pfeil am Stellelement zeigt den aktuellen Wert an.

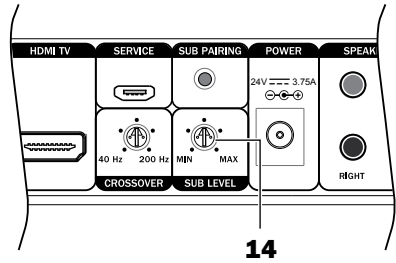

## TV-Gerät ohne ARC

Es gibt TV-Geräte, die die Funktion der Tonausgabe über ARC nicht unterstützen. Sofern solch ein TV-Gerät über einen Kopfhörer- oder Cinch-Ausgang verfügt, können Sie diesen mit dem Eingang **AUX (9)** der CoreStation Compact verbinden. Anschließend nehmen Sie folgende Einstellung vor:

1. Schalten Sie die CoreStation Compact in den Standby Modus.
  2. Sobald die Funktionsanzeige **(5)** dauerhaft rot leuchtet, drücken Sie die Taste **AUX (4)**, solange, bis die Funktionsanzeige **(5)** zweimal kurz zur Bestätigung aufleuchtet.
- Beim Anschalten des TV-Geräts wird die CoreStation Compact über CEC gestartet und nun immer automatisch die Quelle AUX aktiviert.

**i** Hinweis: Um das Verhalten wieder dem Auslieferungszustand anzupassen, verfahren Sie wie zuvor beschrieben, drücken Sie jedoch die Taste **TV (2)** statt AUX.

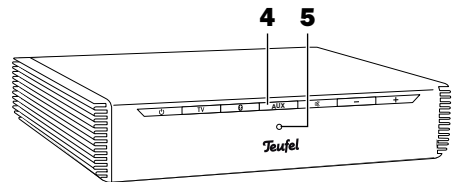
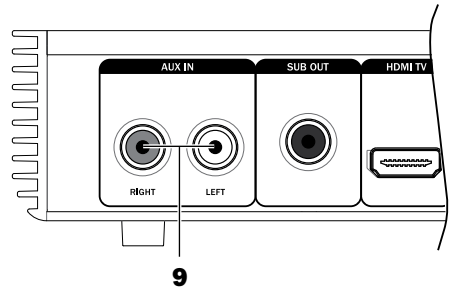

## TV-Gerät

Zur Wiedergabe des Tons vom TV-Gerät drücken Sie die Taste **TV (2)**. Die Funktionsanzeige **(5)** leuchtet kurz weiß und erlischt dann.

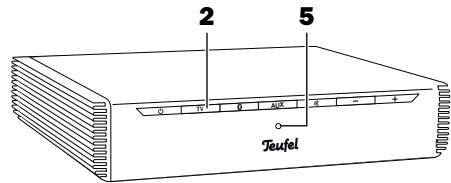

## Bluetooth®

Über Bluetooth® können Sie bis zu zwei kompatible Zuspeler gleichzeitig drahtlos mit der CoreStation Compact verbinden. Die Tonausgabe des Zuspilers erfolgt dann über den CoreStation Compact. Die Tonausgabe kann immer nur von einem Zuspeler zur selben Zeit erfolgen.

Das Bluetooth-Funksystem hat eine Reichweite von ca. 10 Metern, die durch Wände und Einrichtungsgegenstände beeinträchtigt werden kann. Falls die Verbindung abbricht, versucht die CoreStation Compact einen neuen Verbindungsaufbau, bis Sie eine andere Quelle wählen.

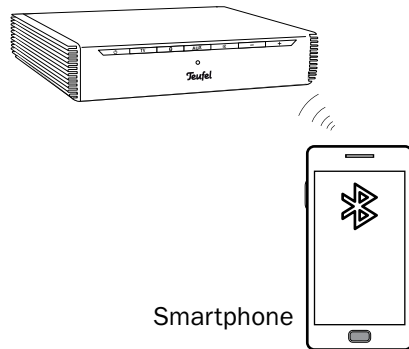

Smartphone

### **⚠ VORSICHT**

**Nutzen Sie die Bluetooth®-Funktion nur an Orten, an denen drahtlose Funkübertragung gestattet ist.**

**i** Bitte beachten Sie, dass sich das Bluetooth®-Verhalten je nach Betriebssystem des Zuspilers unterscheiden kann.

## Bluetooth®-Optionen

Je nach Gerätetyp verfügt Ihr Zuspielder/Smartphone evtl. über ein Menü für Bluetooth®-Optionen, wie z.B. Medienwiedergabe. Hier können Sie die Optionen Ihren Wünschen entsprechend ein- und ausschalten. Nähere Informationen zu den Bluetooth®-Optionen finden Sie in der Bedienungsanleitung Ihres Zuspielders/Smartphones.

## Koppeln (Pairing)

Um den Ton Ihres Zuspielders per Bluetooth® über Ihre CoreStation Compact auszugeben, müssen Sie die Geräte miteinander verbinden. Das wird „Koppeln“ oder „Pairing“ genannt.

1. Schalten Sie an Ihrem Zuspielder (z.B. Smartphone) die Bluetooth®-Funktion ein.
2. Wählen Sie mit Taste **0 (3)** den Eingang „Bluetooth“ an der CoreStation Compact aus. Die Funktionsanzeige **(5)** leuchtet blau.
3. Drücken Sie die Taste **0 (3)** und halten Sie sie ca. 3 Sekunden lang gedrückt. Die Funktionsanzeige **(5)** pulsieren in der Farbe Blau. Das Gerät befindet sich nun im Pairing-Modus.
4. Lassen Sie Ihren Zuspielder/Ihr Smartphone nach Bluetooth®-Geräten suchen. Mehr Informationen dazu finden Sie in der Bedienungsanleitung Ihres Zuspielders. In der Liste der gefundenen Geräte sollte nach dem Suchlauf auch „Teufel CoreStation Compact“ aufgeführt sein.

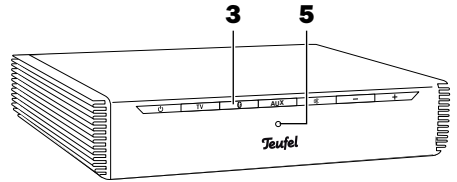

**i** Hinweis: Wird Bluetooth® als Quelle ausgewählt und ist kein Bluetooth® Gerät mit der CoreStation Compact verbunden, startet die CoreStation Compact das Pairing automatisch für 60 Sekunden.

5. Wählen Sie „Teufel CoreStation Compact“ aus der Liste der gefundenen Geräte aus.

Das Pairing ist damit erfolgt und Ihr CoreStation Compact arbeitet jetzt als Bluetooth®-Wiedergabegerät. Alle Töne, die sonst von Ihrem Zusprieler/ Smartphone abgespielt würden, werden nun vom CoreStation Compact wiedergegeben.

## Wiedergabe



Die Lautstärkeeinstellung des Zuspilers hat auch Einfluss auf die Lautstärke der CoreStation Compact.

1. Starten Sie die Wiedergabe an Ihrem Zusprieler.
2. Steuern Sie alle Wiedergabefunktionen über Ihren Zusprieler. An der CoreStation Compact können Sie nur die Lautstärke einstellen.

Handelt es sich bei Ihrem Quellgerät um ein Smartphone, wird die Bluetooth®-Verbindung bei einem eingehenden Anruf unterbrochen und Sie können wie gewohnt telefonieren. Nachdem Sie Ihr Telefonat beendet haben, werden die Töne wieder wie zuvor umgeleitet und von Ihrer CoreStation Compact wiedergegeben.

## Verbindung beenden

Zum Beenden der Bluetooth®-Verbindung

- schalten Sie die Bluetooth®-Funktion an Ihrem Zusprieler/Smartphone aus.
- oder drücken Sie die Taste **0 (3)** ca. 3 Sekunden lang, wodurch die Koppelung gelöst wird.

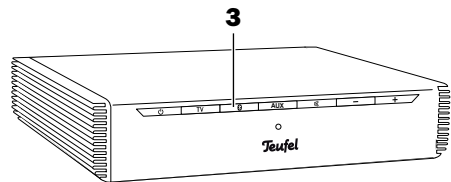

## Externe Quelle

### Anschluss

Die Buchsen **AUX IN (9)** dienen zum Anschluss eines Zuspielers mithilfe eines Stereokabels mit Cinch-Steckern. Hier können Sie alle Zuspieler anschließen, die Line-Out-Buchsen oder einen Kopfhörer-Anschluss besitzen.

### Wiedergabe

1. Drücken Sie die Taste **AUX (4)**, um den AUX-Eingang zu wählen. Die Funktionsanzeige **(5)** leuchtet kurz grün.
2. Starten Sie die Wiedergabe an Ihrem Zuspieler.

**i** Die Lautstärkeeinstellung des Zuspielers hat auch Einfluss auf die Lautstärke der CoreStation Compacts.

3. Steuern Sie alle Wiedergabefunktionen über Ihren Zuspieler. An der CoreStation Compact können Sie nur die Lautstärke einstellen.

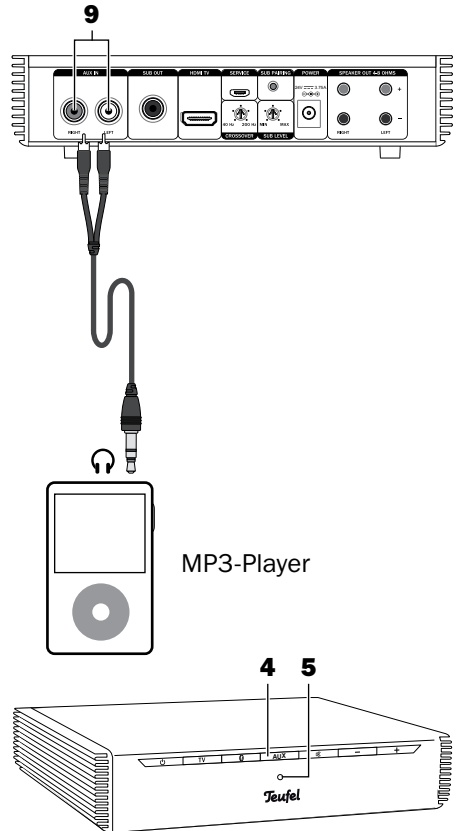

## Funktionen

- **CoreStation Compact einschalten:**  
Kurz auf den Deckel **(21)** drücken.
- **CoreStation Compact ausschalten:**  
Ca. 3 Sekunden lang auf den Deckel **(21)** drücken.
- **Quelle wählen:**  
Wiederholt die Taste **(20)** drücken.
- **Lautstärke einstellen:**  
Den Deckel **(21)** drehen.
- **Stumm schalten** (Mute) ein/aus:  
Kurz auf den Deckel **(21)** drücken.

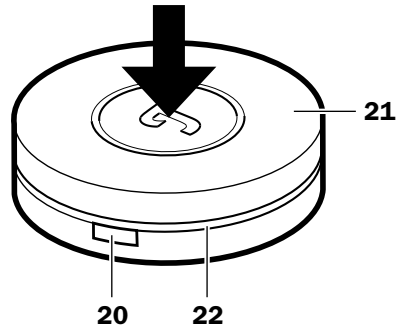

## Pairing der Fernbedienung

1. Schalten Sie die CoreStation Compact ein.
2. Positionieren Sie die Fernbedienung in einem Abstand von maximal 25 cm zur CoreStation Compact.
3. Halten Sie die Taste **(20)** so lange gedrückt, bis der LED-Ring **(22)** zu blinken beginnt. Lassen Sie die Taste dann los.
  - 3-mal blinken: Pairing war erfolgreich.
  - 10-mal blinken: Pairing ist fehlgeschlagen und muss wiederholt werden.

## Batteriewechsel

Die Fernbedienung arbeitet mit 2 Batterien Typ AAA. Zum Öffnen des Batteriebaus einfach den Deckel abziehen.

### HINWEIS

*Achten Sie beim Einlegen der Batterien auf die richtige Polarität.*

### ⚠ VORSICHT

*Batterien können bei unsachgemäßem Umgang explodieren.*

- Versuchen Sie niemals, Batterien zu laden.
- Setzen Sie nur Batterien desselben oder gleichwertigen Typs ein.
- Batterien und Akkus dürfen Sie nicht erhitzen, kurzschließen, durch Verbrennen beseitigen und nicht der direkten Sonne aussetzen.

*Ausgelaufene Batteriesäure kann zu Verätzungen führen.*

- Vermeiden Sie den Kontakt von Batteriesäure mit Haut, Augen und Schleimhäuten. Spülen Sie bei Kontakt mit der Säure die betroffenen Stellen sofort mit reichlich klarem Wasser und suchen Sie ggf. einen Arzt auf.

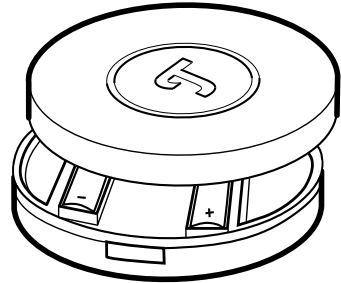



Die Software der CoreStation Compact wird weiterentwickelt.

Zukünftige Versionen stellen wir auf unserer Website zum Download für Sie bereit: [www.teufel.de/support/](http://www.teufel.de/support/).

## Neue Software installieren

Dazu benötigen Sie einen PC und ein USB 2.0-Kabel, USB-A-Stecker auf Micro-USB-B-Stecker.

1. Laden Sie die neue Software von unserer Website.
2. Entpacken Sie die heruntergeladene Datei, und speichern Sie alle darin enthaltenen Dateien auf dem PC.
3. Falls noch nicht geschehen, schalten Sie die CoreStation Compact mithilfe der Taste  (1) in Standby. Die Funktionsanzeige (5) leuchtet konstant rot.
4. Verbinden Sie die Service-Buchse (12) und eine freie USB-Buchse Ihres PCs mit einem USB-Kabel.

### HINWEIS

#### **Beschädigungsgefahr!**

- Während der folgenden Schritte darf die CoreStation Compact nicht ausgeschaltet werden!
5. Drücken Sie die Lautstärke-Taste (8). Die Funktionsanzeige (5) blinkt in schneller Folge in Weiß.

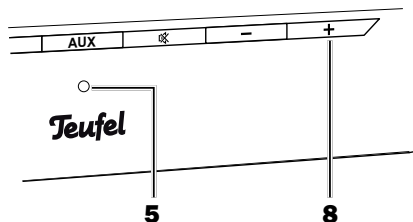
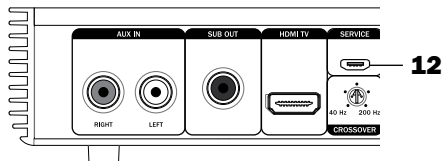
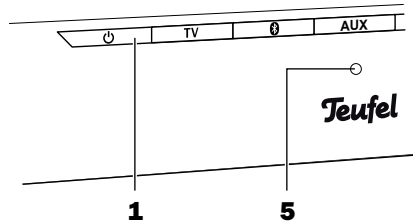

Der PC richtet nun ein Massenspeichergerät (neues Laufwerk) mit dem Namen „Teufel CSC“ ein.

6. Kopieren Sie die entpackten Dateien auf das neu installierte Laufwerk.
7. Wenn der Kopiervorgang beendet ist, ziehen Sie das USB-Kabel von der CoreStation Compact ab.  
Das Update beginnt automatisch.

Zum Schluss startet die CoreStation Compact neu in den Standby Modus. Damit ist die neue Software installiert.

### HINWEIS

#### **Äußere Einflüsse können das Gerät beschädigen bzw. zerstören.**

- *Ist das Gerät längere Zeit unbeaufsichtigt (z.B. während des Urlaubs), oder droht ein Gewitter, ziehen Sie den Netzstecker aus der Steckdose heraus. Plötzlich auftretende Überspannungen können sonst zu einem Defekt führen.*
  - *Verwenden Sie möglichst nur klares Wasser ohne Reinigungszusätze. Bei hartnäckigen Flecken können Sie mildes Seifenwasser verwenden.*
  - *Verwenden Sie auf keinen Fall scharfe Reiniger, Spiritus, Verdünner, Benzin oder Ähnliches. Solche Reinigungsmittel können die empfindliche Gehäuseoberfläche beschädigen.*
- Entfernen Sie Staub oder leichte Verschmutzungen am besten mit einem trockenen, geschmeidigen Ledertuch.
  - Reiben Sie stärkere Verschmutzung mit einem leicht angefeuchteten Tuch ab. Sorgen Sie dafür, dass keine Flüssigkeit in das Gehäuse eindringt.
  - Wischen Sie die feuchten Flächen anschließend sofort mit einem weichen Tuch ohne Druck trocken.

# Hilfe bei Störungen

Die folgenden Hinweise sollen Ihnen helfen, Störungen zu beseitigen. Sollte dies nicht gelingen, helfen Ihnen sicherlich unsere ausführlichen FAQs auf unserer Website weiter. Ansonsten nehmen Sie bitte Kontakt mit unserer Hotline auf (siehe Seite 4). Beachten Sie die Garantiehinweise.

Störung	Mögliche Ursache	Abhilfe
Funktionsanzeige <b>(5)</b> blinkt rot.	Software-Fehler.	CoreStation Compact neu starten: Den Netzstecker ziehen, warten bis Funktionsanzeige <b>(5)</b> erlischt, Netzstecker wieder in die Steckdose stecken.
Keine Funktion.	Keine Stromzufuhr.	Funktion der Steckdose mit einem anderen Gerät prüfen.
Kein Ton.	Die falsche Quelle ist ausgewählt.	Richtige Quelle auswählen (siehe „Quelle wählen“ auf Seite 16).
	Lautstärke ist zu niedrig eingestellt.	Lautstärke erhöhen.
	Lautstärke des Zuspilers ist zu niedrig eingestellt.	Lautstärke am Zuspiler vorsichtig erhöhen.
	Lautsprecherkabel nicht abisoliert.	Lautsprecher richtig anschließen (Seite 13).
	Die CoreStation Compact als 2.1 Receiver übernimmt keine Dekodierung von DTS oder Dolby Digital Mehrkanal Audiosignalen.	Falls das TV-Gerät oder der an das TV-Gerät angeschlossene Blu-ray-Player nicht automatisch den Ton als „PCM“ oder „Stereo Downmix“ ausgibt und die CoreStation Compact stumm bleibt, nehmen Sie diese Einstellung selbst in Ihrem TV-Gerät/Blu-ray-Player vor. Sehen Sie dazu in der Bedienungsanleitung des Herstellers des jeweiligen Geräts nach.

Störung	Mögliche Ursache	Abhilfe
Kein Ton über HDMI-ARC.	Das TV Gerät bietet keine Unterstützung des Audio Return Channels (ARC) via HDMI.	Benutzen Sie den Eingang <b>AUX (9)</b> für das TV-Gerät (siehe „TV-Gerät ohne ARC“ auf Seite 18)
	Die CoreStation Compact als 2.1 Receiver übernimmt keine Dekodierung von DTS oder Dolby Digital Mehrkanal-Audiosignalen.	Falls das TV-Gerät oder der an das TV-Gerät angeschlossene Blu-ray-Player nicht automatisch den Ton als „PCM“ oder „Stereo Downmix“ ausgibt und die CoreStation Compact stumm bleibt, nehmen Sie diese Einstellung selbst in Ihrem TV-Gerät/ Blu-ray-Player vor. Sehen Sie dazu in der Bedienungsanleitung des Herstellers des jeweiligen Gerätes nach.
Kein Ton bei Bluetooth®.	Keine Bluetooth®-Verbindung.	Verbindung herstellen (siehe Seite 20).
	CoreStation Compact ist nicht als Ausgabegerät gewählt.	Am Zuspielder „Teufel CSC“ als Ausgabegerät per Bluetooth® wählen.
	Bluetooth®-Verbindung durch anderes Funksystem (z.B. Schnurlostelefon, WLAN) beeinträchtigt.	CoreStation Compact und/ oder Zuspielder an anderem Ort aufstellen. Zum Testen in ein anderes Zimmer verlagern.
Funktionsanzeige <b>(5)</b> blinkt wiederholt weiß im Sekunden-takt.	Es liegt kein Audiosignal oder ein unzulässiges Audiosignal bzw. Tonformat über HDMI an.	HDMI Verkabelung überprüfen.
		Richtige Quelle auswählen (siehe „Quelle wählen“ auf Seite 16).
		Passen Sie die Tonformatdekodierung in den Einstellungen des TVs an.

Störung	Mögliche Ursache	Abhilfe
Der Subwoofer brummt.	Die CoreStation Compact ist an einem anderen Stromkreis als die restliche Anlage angeschlossen.	CoreStation Compact an demselben Stromkreis anschließen.
	Das Brummen wird durch Netzstörungen verursacht.	Netzfilter kaufen und alle Geräte daran anschließen.
	Das Brummen wird durch eine Mehrfachsteckdose verursacht.	Andere Mehrfachsteckdose verwenden oder CoreStation Compact direkt an die Wandsteckdose anschließen.
Die Wiedergabe ist verrauscht.	Grundsätzlich ist die CoreStation Compact ein sehr rauscharmes Gerät. Meist „entlarvt“ das im Hochtonbereich sehr gut auflösende Gerät die mangelhafte Qualität einer Signalquelle (z.B. von MP3-Dateien).	Sorgen Sie dafür, dass vom Zuspeler ein einwandfreies Signal zur CoreStation Compact gesendet wird.

## Technische Daten

---

Abmessungen (B × H × T):	185 × 37 × 175 mm (ohne Montagebügel und Standfüße)
Gewicht:	ca. 750 g
Netzteil:	100-240 V~, 50/60 Hz, 90 W

Weitere Technische Daten finden Sie auf unserer Website.  
Technische Änderungen vorbehalten!



## EG-Konformitätserklärung EU-Declaration of Conformity

Hiermit bestätigen wir, dass das nachfolgend bezeichnete Gerät den angegebenen-Richtlinien entspricht.

We herewith confirm that the appliance as detailed below complies with the mentioned directives.

**Artikelbezeichnung:** CoreStation Compact

Article description:

**Firmenanschrift:** Lautsprecher Teufel GmbH  
Company address: Budapester Straße 44  
D-10787 Berlin

### Einschlägige EG-Richtlinien / Governing EU-directives / Directives CE concernées :

- |  |   |
|--|---|
| <input checked="" type="checkbox"/> 1. Elektromagnetische Verträglichkeit (EMV)<br>Electromagnetic compatibility (EMC)<br>2004/108/EC  | <input checked="" type="checkbox"/> 2. Niederspannungs-Richtlinie<br>Low-voltage directive<br>2006/95/EC                    |
| <input type="checkbox"/> 3. Sicherheit von Spielzeug<br>Safety of toys<br>88/378/EEC, amended 93/68/EEC  | <input type="checkbox"/> 4. Medizinprodukte ( <b>Klasse 1</b> )<br>Medical device directive ( <b>Class 1</b> )<br>93/42/EEC |
| <input checked="" type="checkbox"/> 5. Funkanlagen und<br>Telekommunikationsendinrichtungen<br>Radio and Telecommunication Terminal Equipment<br>R&TTE 1999/5/EC                       | <input checked="" type="checkbox"/> 6. Ökodesign – Richtlinie<br>Energy – Using – Product – Directive (EuP)<br>2009/125/EEC |
| <input checked="" type="checkbox"/> 7. Richtlinie zur Beschränkung der Verwendung<br>bestimmter gefährlicher Stoffe in Elektro- und<br>Elektronikgeräten (Rohs- Richtlinie 2011/65/EC) |   |

### Harmonisierte EN-Normen / Harmonised EN-Standards

Der Artikel entspricht folgenden, zur Erlangung des CE-Zeichens erforderlichen Normen:  
The article complies with the standards as mentioned below which are necessary to obtain the CE-symbol:

DIN EN 55013:2013  
DIN EN 55020/A11:2012  
DIN EN 61000-3-2:2015  
DIN EN 61000-3-3:2014  
DIN EN 55022: 2011  
DIN EN 55024: 2011  
DIN EN 60065:2011  
DIN EN 62321:2005  
ETSI EN 301489-1 V1.8.1  
ETSI EN 301489-17 V2.2.1

Edgar van Velzen

Geschäftsführer

Ausstellungsdatum / Date of issue: 01. November 2015

# **Teufel**

Bei Fragen, Anregungen oder Kritik wenden Sie sich bitte an unseren Service:

Lautsprecher Teufel GmbH  
BIKINI Berlin  
Budapester Straße 44  
10787 Berlin (Germany)

Tel.: +49 (0)30 - 300 930 0  
Fax: +49 (0)30 - 300 930 930  
[www.teufel.de](http://www.teufel.de) oder [teufelaudio.com](http://teufelaudio.com)

Alle Angaben ohne Gewähr.

Technische Änderungen, Tippfehler und Irrtum vorbehalten.