

Technische Beschreibung und Bedienungsanleitung

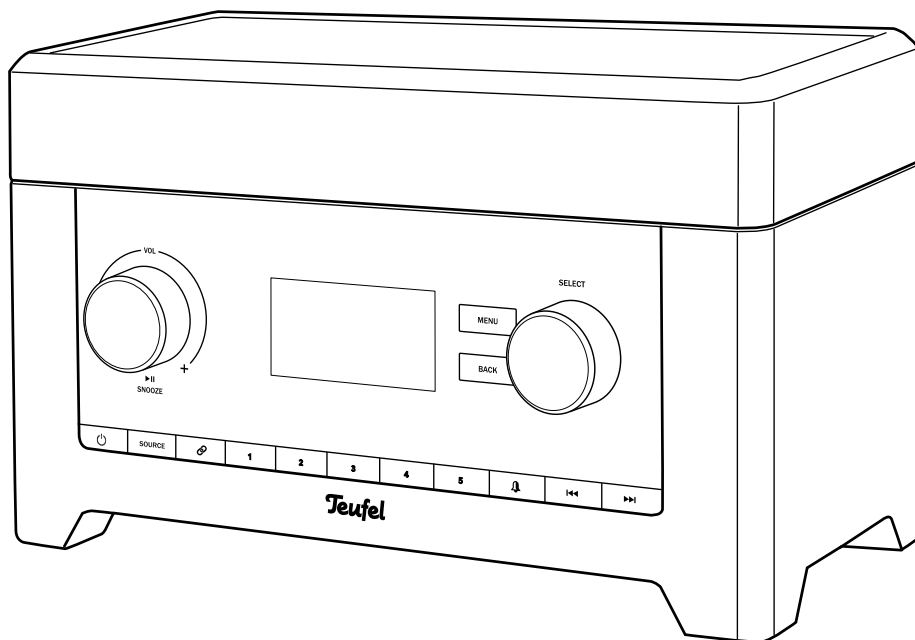

Radio 3sixty

Radio mit FM, DAB/DAB+, Web-Radio,
USB-Wiedergabe, Bluetooth®, Spotify und
Network-Streaming

Teufel

Inhalt

Allgemeine Hinweise und Informationen.....	3	Internet-Radio	23
Zur Kenntnisnahme	3	Sender wählen	23
Warenzeichen	3	Wiedergabe	24
Originalverpackung.....	3	Das Radiportal	25
Reklamation	3	USB und Netzwerk.....	26
Kontakt.....	4	USB	26
Zu Ihrer Sicherheit	5	Netzwerk	26
Bestimmungsgemäßer		Wiedergabe	27
Gebrauch.....	5	DMR.....	28
Begriffserklärung.....	5	Radio-Betrieb	29
Sicherheitshinweise	5	DAB/DAB+.....	29
Symbolerklärungen.....	8	FM (UKW).....	30
Übersicht	9	Sender speichern und	
Auspacken.....	9	aufrufen	30
Lieferumfang.....	9	Bluetooth®-Betrieb.....	31
Lieferung prüfen.....	9	Bluetooth®-Optionen	31
Bedienelemente und		Koppeln (Pairing).....	31
Anschlüsse	10	Spotify Connect.....	33
Aufstellen/Anschluss	13	AUX-Eingang	33
Hinweise zum Aufstellungsort....	13	Reinigung und Pflege.....	34
Stromversorgung	13	Hilfe bei Störungen	35
Einrichtungsassistent	14	Konformitätserklärung	37
Bedienung	16	Technische Daten.....	38
Ein- und Ausschalten.....	16		
Quelle wählen.....	16		
Lautstärke einstellen.....	16		
Das Menü.....	18		
Standby Aktivierung.....	20		
Wecker.....	20		
Systemeinstellungen	20		

Allgemeine Hinweise und Informationen

Zur Kenntnisnahme

Die Informationen in diesem Dokument können sich ohne vorherige Ankündigung ändern und stellen keinerlei Verpflichtung seitens der Lautsprecher Teufel GmbH dar.

Ohne vorherige schriftliche Genehmigung der Lautsprecher Teufel GmbH darf kein Teil dieser Bedienungsanleitung vervielfältigt, in irgendeiner Form oder auf irgendeine Weise elektronisch, mechanisch, durch Fotokopien oder durch Aufzeichnungen übertragen werden.

© Lautsprecher Teufel GmbH

Version 2.0, April 2018

Warenzeichen

® Alle Warenzeichen sind Eigentum ihrer jeweiligen Eigner.

 **Bluetooth**® Die Bluetooth® Wortmarke und das Bluetooth® Symbol sind eingetragene Warenzeichen der Bluetooth SIG, Inc. und jegliche Verwendung durch Lautsprecher Teufel ist lizenziert.

Die Spotify Software unterliegt Drittlizenzen, die hier aufgeführt werden:

www.spotify.com/connect/third-party-licenses

Originalverpackung

Falls Sie das achtwöchige Rückgaberecht in Anspruch nehmen wollen, müssen wir Sie bitten, die Verpackung unbedingt aufzubewahren. Wir können den Artikel nur mit ORIGINAL-VERPACKUNG zurücknehmen.

Leerkartons sind nicht erhältlich!

Reklamation

Im Falle einer Reklamation benötigen wir zur Bearbeitung unbedingt folgende Angaben:

1. Rechnungs-Nummer

Zu finden auf dem Kaufbeleg (der dem Produkt beiliegt) oder der Auftragsbestätigung, die Sie als PDF-Dokument erhalten haben, z. B. 4322543

2. Serien-Nummer bzw. Los-Nummer

Zu finden auf der Rückseite des Gerätes, z. B. Serien-Nr.: KB20240129A-123.

Vielen Dank für Ihre Unterstützung!

Kontakt

Bei Fragen, Anregungen oder Kritik wenden Sie sich bitte an unseren Service:

Lautsprecher Teufel GmbH
BIKINI Berlin
Budapester Straße 44
10787 Berlin (Germany)

Telefon:

Deutschland: +49 (0)30 217 84 217

Österreich: +43 12 05 22 3

Schweiz: +41 43 50 84 08 3

Telefax: +49 (0)30 / 300 930 930

Online-Support:

www.teufel.de/service

Kontaktformular:

www.teufel.de/kontakt



Bevor Sie den Artikel in Betrieb nehmen, lesen Sie bitte zuerst die Sicherheitshinweise und die Bedienungsanleitung aufmerksam durch. Nur so können Sie alle Funktionen sicher und zuverlässig nutzen. Heben Sie die Bedienungsanleitung gut auf und übergeben Sie sie auch an einen möglichen Nachbesitzer.

HINWEIS

Prüfen Sie, ob die Lieferung vollständig und unbeschädigt ist. Bei Schäden, den Artikel nicht in Betrieb nehmen, sondern unseren Service kontaktieren.

Zu Ihrer Sicherheit

Bestimmungsgemäßer Gebrauch

Das Gerät dient zur Wiedergabe von Musik und Sprache von Rundfunk- und Internet-Sendern.

Verwenden Sie das Gerät ausschließlich wie in dieser Bedienungsanleitung beschrieben. Jede andere Verwendung gilt als nicht bestimmungsgemäß und kann zu Sach- oder sogar zu Personenschäden führen.

Der Hersteller übernimmt keine Haftung für Schäden, die durch nicht bestimmungsgemäßen Gebrauch entstanden sind.

Das Gerät ist zum Einsatz im privaten Bereich bestimmt.

Begriffserklärung

Folgende Signalbegriffe finden Sie in dieser Anleitung:

VORSICHT

Dieser Signalbegriff bezeichnet eine Gefährdung mit einem niedrigen Risikograd, die, wenn sie nicht vermieden wird, eine geringfügige oder mäßige Verletzung zur Folge haben kann.

HINWEIS

Dieser Signalbegriff warnt vor möglichen Schäden.

Sicherheitshinweise

In diesem Kapitel finden Sie allgemeine Sicherheitshinweise, die Sie zu Ihrem eigenen Schutz und dem Schutz dritter stets beachten sollten. Beachten Sie zusätzlich die Warnhinweise in den einzelnen Kapiteln in dieser Bedienungsanleitung.

Das Berühren von spannungsführenden Teilen kann zu schweren Verletzungen oder zum Tod führen.

- Achten Sie beim Anschließen des Netzteils darauf, dass die richtige Spannung anliegt. Nähere Informationen hierzu finden Sie auf dem Typenschild.
- Prüfen Sie das Gerät und das Netzteil regelmäßig auf Schäden. Ziehen Sie sofort das Netzteil aus der Steckdose und betreiben Sie das Gerät nicht, wenn dessen Gehäuse oder das Gehäuse des Netzteils defekt ist oder andere sichtbare Schäden aufweist.
- Die Trennung vom Netz erfolgt bei diesem Gerät durch Ziehen des Netzteils. Sorgen Sie deshalb dafür, dass das Netzteil jederzeit gut zugänglich ist.

- Wenn das Gerät oder das Netzteil Rauch entwickelt, verbrannt riecht oder ungewohnte Geräusche von sich gibt, trennen Sie es sofort vom Netz, und nehmen Sie es nicht mehr in Betrieb.
- Öffnen Sie niemals das Gehäuse des Geräts oder des Netzteils. Die Instandsetzung des Geräts darf nur von einem autorisierten Fachbetrieb vorgenommen werden. Dabei dürfen ausschließlich Teile verwendet werden, die den ursprünglichen Gerätedaten entsprechen.
- Verwenden Sie ausschließlich die durch den Hersteller spezifizierten Zubehörprodukte.
- Nehmen Sie niemals Änderungen an dem Gerät vor. Nicht autorisierte Eingriffe können Einfluss auf Sicherheit und Funktion haben.
- Fassen Sie das Netzteil niemals mit feuchten Händen an.

Ein mangelhafter Aufstellungsort kann Verletzungen und Schäden verursachen.

- Verwenden Sie das Gerät nicht unbefestigt in Fahrzeugen, an labilen Standorten, auf wackeligen Stativen oder Möbeln, an unterdimensionierten Halterungen etc. Das Gerät könnte um- oder herunterfallen und Personenschäden verursachen oder selbst beschädigt werden.
- Stellen Sie das Gerät so auf, dass es nicht unbeabsichtigt umgestoßen werden kann und die Kabel keine Stolperfallen bilden.

- Stellen Sie das Gerät und das Netzteil nicht in der Nähe von Wärmequellen auf (z. B. Heizkörper, Öfen, sonstige wärmespendende Geräte, wie Verstärker etc.).
- Benutzen Sie das Gerät nicht in explosionsgefährdeter Umgebung.
- Nutzen Sie die Funk-Funktionen (Bluetooth®, WLAN) nur an Orten, an denen drahtlose Funkübertragung gestattet ist.

Kinder können sich beim Spielen in der Verpackungsfolie verfangen und darin ersticken.

- Lassen Sie Kinder nicht mit dem Gerät und den Verpackungsfolien spielen. Es besteht Erstickungsgefahr.
- Lassen Sie Kinder niemals unbeaufsichtigt elektrische Geräte benutzen.

Dauerhaftes Hören mit hoher Lautstärke kann zu Gehörschäden führen.

Beugen Sie Gesundheitsschäden vor und vermeiden Sie das Hören bei großem Lautstärkepegel über lange Zeiträume.

- Halten Sie bei hohen Lautstärken immer einen gewissen Abstand zum Gerät und nie Ihre Ohren direkt an den Lautsprecher.
- Wenn Ihr Radio 3sixty auf volle Lautstärke eingestellt ist, kann ein sehr hoher Schalldruck entstehen. Neben organischen Schäden können dadurch auch psychologische Folgen auftreten. Besonders gefährdet sind Kinder und Haus-

tiere. Stellen Sie die Lautstärke Ihres Signalquellgeräts vor dem Einschalten auf einen niedrigen Pegel ein.

Dieses Produkt enthält magnetisches Material.

- Erkundigen Sie sich ggf. bei Ihrem Arzt nach Auswirkungen auf Implantate wie Herzschrittmacher oder Defibrillatoren.



Unsachgemäßer Umgang mit dem Gerät kann zu Beschädigung oder zum Brand führen.

- Stellen Sie keine offenen Brandquellen wie brennende Kerzen oder Ähnliches auf das Gerät.
- Sorgen Sie für ausreichende Lüftung.
- Setzen Sie das Gerät nicht direkter Sonne aus.
- Verwenden Sie das Gerät nur in Innenräumen.
- Betreiben Sie das Gerät nicht in Feuchträumen, und schützen Sie es vor Tropf- und Spritzwasser. Achten Sie auch darauf, dass keine Vasen oder andere mit Flüssigkeit gefüllten Gefäße auf dem Gerät oder in dessen Nähe stehen, damit keine Flüssigkeit in das Gehäuse gelangt. Falls doch Wasser oder andere Fremdkörper eingedrungen sind, ziehen Sie sofort das Netzteil aus der Steckdose. Schicken Sie das Gerät dann an unsere Serviceadresse ein.

Die Resonanzdämpfer können zu Verfärbungen auf empfindlichen Flächen führen.

- Auf Parkett, lackiertem Holz und ähnlichen Oberflächen sollten Sie Filzgleiter unter die Gummifüße des Geräts kleben oder eine Decke darunter legen. So vermeiden Sie langfristig Verfärbungen des Untergrunds.

Symbolerklärungen

	Schutzklasse II Doppelte Isolierung
	Nur in Innenräumen verwenden
	Stromschlaggefahr – Gehäuse nicht öffnen. Vor dem Sicherungs- wechsel Netzkabel entfernen.



Altgeräte dürfen nicht in den Hausmüll!

Elektrogeräte enthalten
Schadstoffe und wertvolle
Ressourcen.

Jeder Verbraucher ist deshalb gesetzlich verpflichtet, Elektro-Altgeräte an einer zugelassenen Sammel- oder Rücknahmestelle abzugeben. Dadurch werden sie einer umwelt- und ressourcenschonenden Verwertung zugeführt.

Sie können Elektro-Altgeräte kostenlos beim lokalen Wertstoff-/ Recyclinghof abgeben.

Für weitere Informationen zu diesem Thema wenden Sie sich direkt an Ihren Händler.

Übersicht

Auspacken

- Öffnen Sie vorsichtig den Karton und heben Sie das Gerät behutsam aus dem Karton.

Lieferumfang

(1) 1× Radio 3sixty

(2) 1× Netzteil

Lieferung prüfen

- Prüfen Sie, ob die Lieferung vollständig und unbeschädigt ist.
- Sollte die Lieferung unvollständig sein oder Transportschäden aufweisen, wenden Sie sich bitte an unseren Service (siehe Seite 4).
- Nehmen Sie ein beschädigtes Gerät keinesfalls in Betrieb.

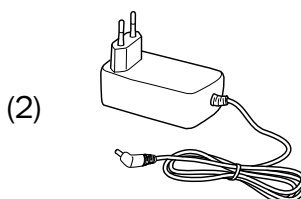
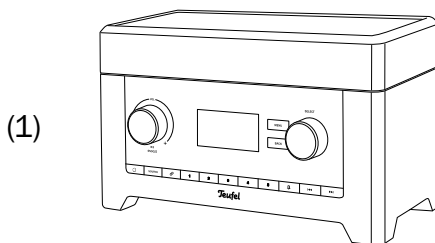

Bedienelemente und Anschlüsse

Vorderseite

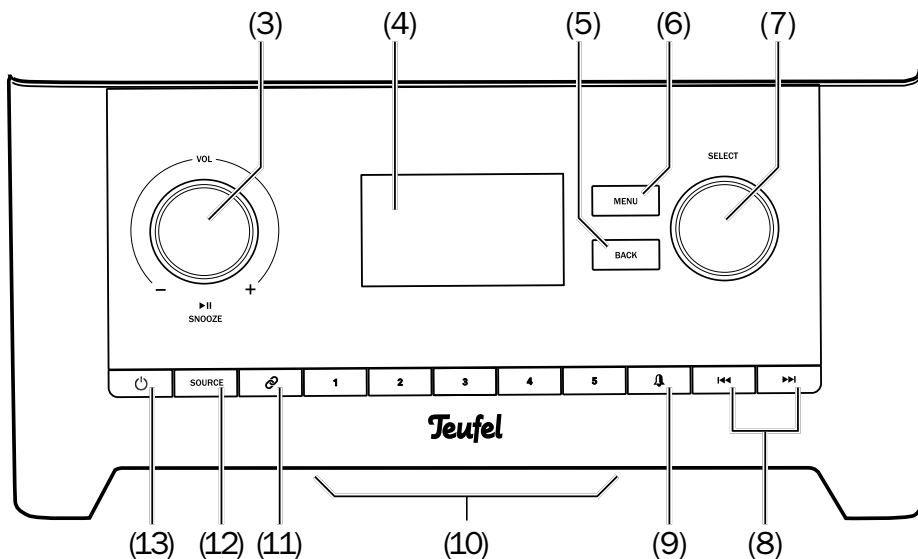

(3) Drehen: Lautstärke regeln
Drücken: Wiedergabe/Pause,
Schlummern (Wecker)

(4) Anzeigefeld

(5) Ein Menü zurückgehen

(6) Menü aufrufen

(7) Drehen: Auswählen
Drücken: Bestätigen

(8) Vor-/Rückwärts springen

(9) Weckzeit einstellen und
Wecken beenden

(10) 1–5 – Favoriten-Speicher

(11) Bluetooth®-Kopplung starten,
bestehende Verbindung
beenden

(12) Quelle wählen

(13) ⏻ – Gerät ein- und in Standby-
Modus schalten

Rückseite

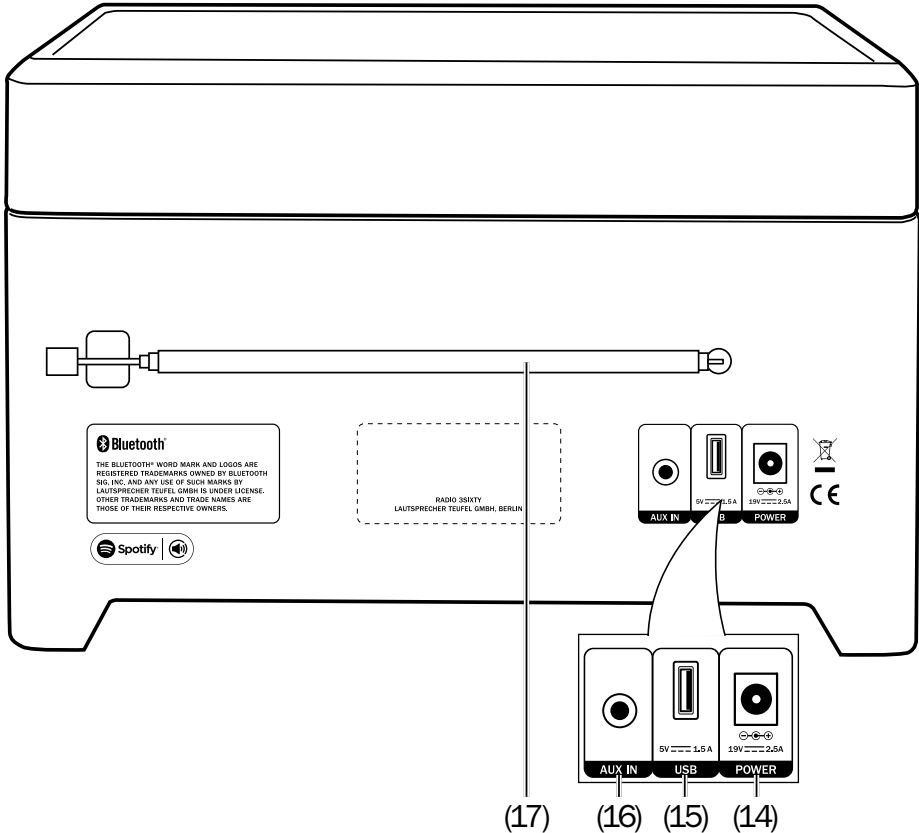

- (14) POWER – Anschlussbuchse für Netzteil (2)
- (15) USB-Anschluss zur Wiedergabe von Musikdateien und zur Stromversorgung von Abspielgeräten (5 V, 1,5 A).
- (16) AUX IN – Eingangsbuchse für analoges Audio-Quellgerät
- (17) Teleskopantenne

Das Anzeigefeld



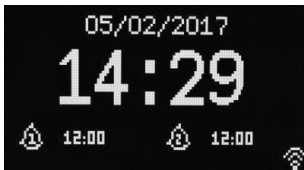





Im Ruhezustand (Standby) werden das Datum und die Uhrzeit angezeigt. Dazu, sofern aktiviert, auch die eingestellte(n) Weckzeit(en). Das WLAN-Symbol zeigt, dass eine Verbindung zum lokalen Netzwerk besteht.



Bei einer Wiedergabe ist das Anzeigefeld dreigeteilt: Oben zeigt es die Quelle und die Uhrzeit, in der Mitte Informationen zur Wiedergabe und unten den Status von Weckzeiten, Quelle und Funkverbindungen.



Symbole im Anzeigefeld

-  Radio: Stereo, Signalstärke
-  WLAN aktiv, blinkend:
Verbindungsaufbau
-  Bluetooth aktiv, blinkend:
Verbindungsaufbau
-  Wiedergabe: Stopp/Pause
-  Wiederholen
-  Zufallswiedergabe
-  Weckzeit aktiv
-  Einschlaf-Timer (15 Min.)
-  Netzwerkfehler
(siehe Seite 35)

Aufstellen/Anschluss

HINWEIS

Wenn das Gerät vom Kalten ins Warme kommt – z. B. nach dem Transport – kann sich Kondenswasser im Inneren bilden.

- Lassen Sie das Gerät in einem solchen Fall ca. 2 Stunden stehen, bevor Sie es anschließen und in Betrieb nehmen.

Hinweise zum Aufstellungsort

- Wählen Sie einen stabilen, ebenen Untergrund.
- Sorgen Sie für eine trockene, staubfreie Umgebung.
- Vermeiden Sie die Nähe von Wärmequellen und direkte Sonneneinstrahlung.
- Stellen Sie keine schweren Gegenstände auf die Kabel oder das Gerät.

⚠ VORSICHT

Verletzungs-/Beschädigungsgefahr!

- Verlegen Sie die Kabel so, dass sie keine Stolperfallen bilden.

Stromversorgung

1. Stecken Sie den kleinen Stecker des mitgelieferten Netzteils (2) in die Buchse POWER (14).

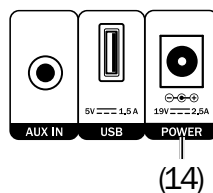
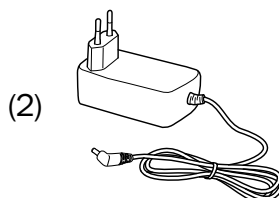

2. Stecken Sie das Netzteil in eine Netzsteckdose.
Im Anzeigefeld (4) erscheint kurz der Schriftzug „TEUFEL“, danach sehen Sie Datum und Uhrzeit – da die Uhr noch nicht gestellt ist, stehen alle Werte auf Null.

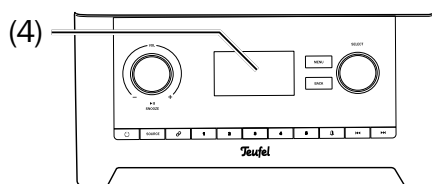

Einrichtungsassistent

Beim ersten Einschalten oder nach dem Zurücksetzen auf Werkseinstellungen benötigt das Radio 3sixty einige Angaben zum Netzwerk. Diese Angaben machen Sie im Einrichtungsassistenten.

Zur Auswahl von Menüpunkten und zum Einstellen der Parameter drehen Sie den Regler SELECT **(7)**, zum Bestätigen drücken Sie auf den Regler.

Mit der Taste BACK **(5)** kommen Sie jeweils einen Schritt zurück.

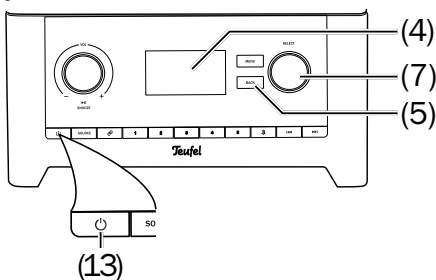

1. Schalten Sie das Radio 3sixty durch Drücken der Taste **(13)** ein und warten Sie, bis im Anzeigefeld **(4)** „Einrichtungsassistent – Jetzt ausführen?“ erscheint.
2. Wählen Sie „JA“ mit dem Regler SELECT **(7)** an, und drücken Sie auf den Regler.
3. Stellen Sie das Anzeigeformat für die Uhr ein: 12 Stunden (mit AM/PM) oder 24 Stunden.

4. Wählen Sie, wie die Uhr gestellt werden soll:

- über DAB-Radio;
- über FM-Radio (RDS);
- über das Internet – hier geben Sie im nächsten Schritt die Zeitzone und Sommer-/Winterzeit ein;
- keine Aktualisierung – hier geben Sie Datum und Uhrzeit ein.

5. Mit der Einstellung „Verbunden bleiben“ bestimmen Sie, ob das Radio 3sixty im Standby das WLAN ausschaltet („NEIN“) oder eingeschaltet lässt („JA“), um über das Netzwerk eingeschaltet werden zu können.

6. Wählen Sie nun die Region Ihres WLAN aus, damit die richtigen Normen angewandt werden.

7. Das Radio 3sixty sucht nach den verfügbaren WLAN-Netzen und zeigt diese nach kurzer Zeit als Liste an.

- **[WPS]** – zeigt Netze mit Wi-Fi Protected Setup an. Zu diesen ist der Verbindungsaufbau sehr einfach per Knopfdruck oder per PIN-Eingabe möglich.
- **[Neuer Suchlauf]** – startet eine neue Suche.
- **[Manuelle Konfig]** – mit diesem Menüpunkt geben Sie alle Daten selbst ein – nur für spezielle Anwendungen gedacht.

8. Wählen Sie Ihr WLAN-Netz aus dieser Liste aus.

– **Mit Kennwort (WPA/WPA2):**



Geben Sie das Kennwort ein. Mit dem Regler **SELECT (7)** wählen Sie ein Zeichen, durch Drücken des Reglers übernehmen Sie das Zeichen oben in die Eingabezeile. **[ENTF]** löscht das letzte Zeichen, **[OK]** beendet die Eingabe, **[ABBR]** bricht den Vorgang ab.

– **Mit WPS:**

Hier stehen drei Optionen zur Verfügung:

- Taste drücken (WPS-PBC)
 - starten Sie an Ihrem WLAN-Zugang (Router) den Verbindungsaufbau, und drücken Sie binnen 2 Minuten am Radio 3sixty den Regler **SELECT (7)**.
- Pin (WPS-PIN) – das Radio 3sixty zeigt einen Code an. Geben Sie diesen Code an Ihrem WLAN-Zugang (Router) ein.
- WPS überspringen – hiermit geben Sie wie zuvor beschrieben das Kennwort ein.

Das Radio 3sixty stellt nun eine Verbindung zum WLAN her und meldet dann „Verbunden“.

– Drücken Sie zum Abschluss auf den Regler **SELECT (7)**.

Damit ist der Einrichtungsassistent beendet. Das Radio 3sixty zeigt das Menü „Quelle (Source)“.

Bedienung

Ein- und Ausschalten

- Mit der Taste **⏻ (13)** das Radio 3sixty ein- bzw. in Standby schalten.
- Nach dem Einschalten werden die zuletzt aktive Audioquelle und Lautstärke eingestellt.
- Empfängt das Radio 3sixty länger als 20 Minuten lang kein Audiosignal, schaltet es automatisch in Standby.

Quelle wählen

- Im Menü „Quelle (Source)“ wählen Sie die gewünschte Quelle direkt an.
- Durch wiederholtes Drücken der Taste **SOURCE (12)** wählen Sie die Quelle in dieser Reihenfolge:
 - Internet Radio – Empfang weltweiter Radiosender, nur bei Internetverbindung möglich (siehe „Internet-Radio“ auf Seite 23).
 - Spotify – ein Musikstreaming-Dienst, Premium-Mitgliedschaft erforderlich (siehe „Spotify Connect“ auf Seite 33).
 - USB und Netzwerk – Abspielen von USB-Speichern und von UPnP-/DLNA-Quellen über das Netzwerk (siehe „USB und Netzwerk“ auf Seite 26).
 - DAB Radio – digitaler Rundfunkempfang (siehe „DAB/DAB+“ auf Seite 29).

- FM Radio – analoger Rundfunkempfang (siehe „FM (UKW)“ auf Seite 30).
- Bluetooth – Digitale Quelle per Funk (siehe „Bluetooth®-Betrieb“ auf Seite 31).
- AUX Eingang – analoge Quelle über die Buchse AUX IN **(16)**.

Im Anzeigefeld **(4)** wird die gewählte Quelle angezeigt.

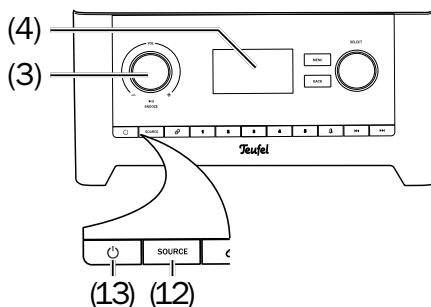

Lautstärke einstellen

- Den Regler VOL **(3)** zum Verringern gegen den Uhrzeigersinn und zum Erhöhen im Uhrzeigersinn drehen. Während der Einstellung wird der aktuelle Wert im Anzeigefeld **(4)** als Zahl und als Grafik angezeigt.

i Die Lautstärkeeinstellung eines externen Zuspielers hat oft auch Einfluss auf die Lautstärke des Radio 3sixty.

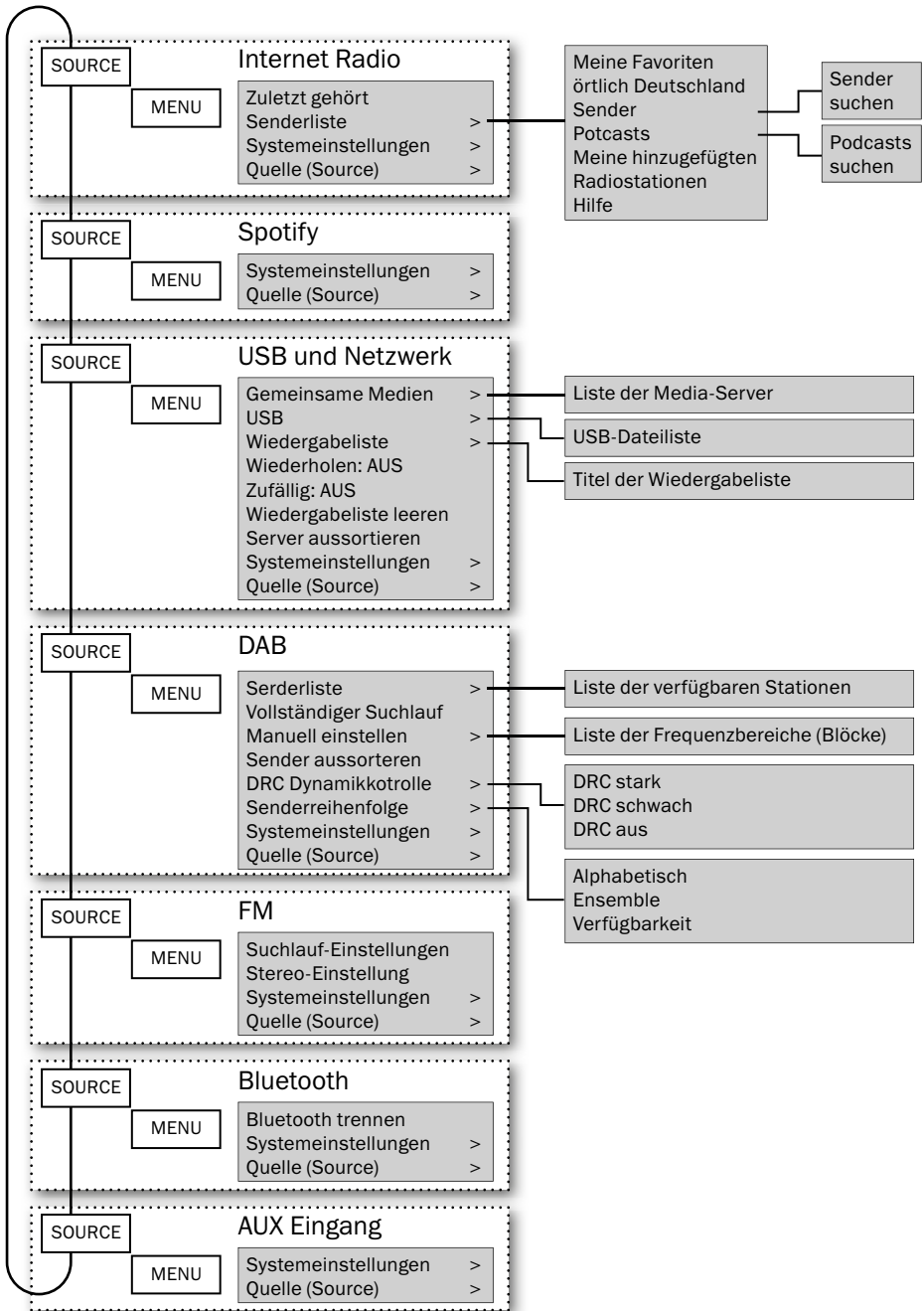

Das Menü

Über das Menü stellen Sie die Funktionen Ihres Radio 3sixty ein.

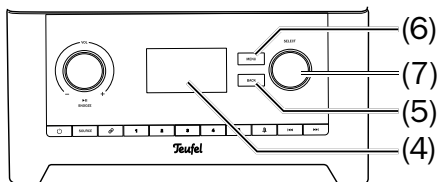

- Das Menü wird auf dem Anzeigefeld **(4)** dargestellt.
- Zum Aufrufen des Menüs drücken Sie kurz die Taste MENU **(6)**. Sie kommen damit in das Untermenü der aktiven Quelle.
In jedem dieser Untermenüs gibt es direkte Verweise zu den Menüs „Quelle (Source)“ und „Systemeinstellungen“.
- Zur Auswahl von Menüpunkten und zum Einstellen der Parameter drehen Sie den Regler SELECT **(7)**.
- Zum Bestätigen drücken Sie auf den Regler.
- Mit der Taste BACK **(5)** kommen Sie jeweils einen Schritt zurück.
- Nach 30 Sekunden ohne Betätigung schaltet das Radio 3sixty in den Normalbetrieb zurück.

Nebenstehend finden Sie eine Übersicht des Menü-Systems.

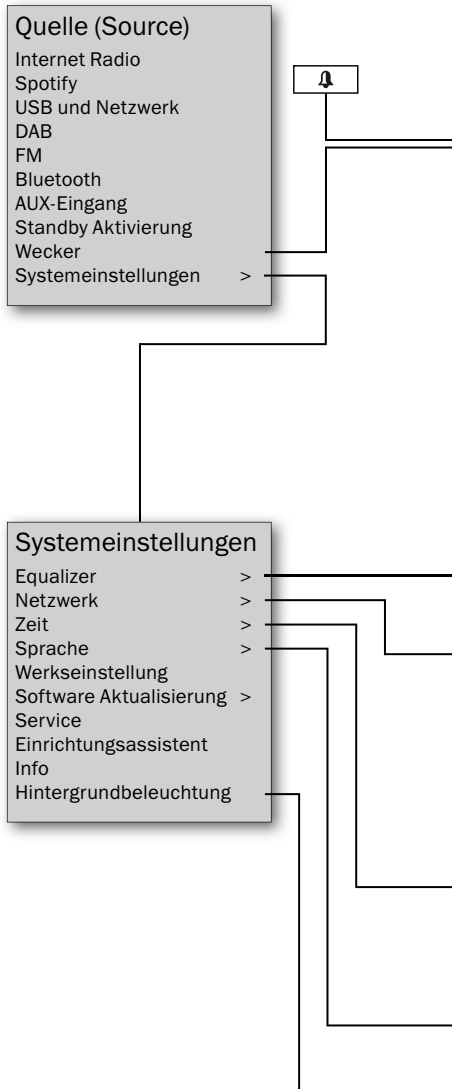

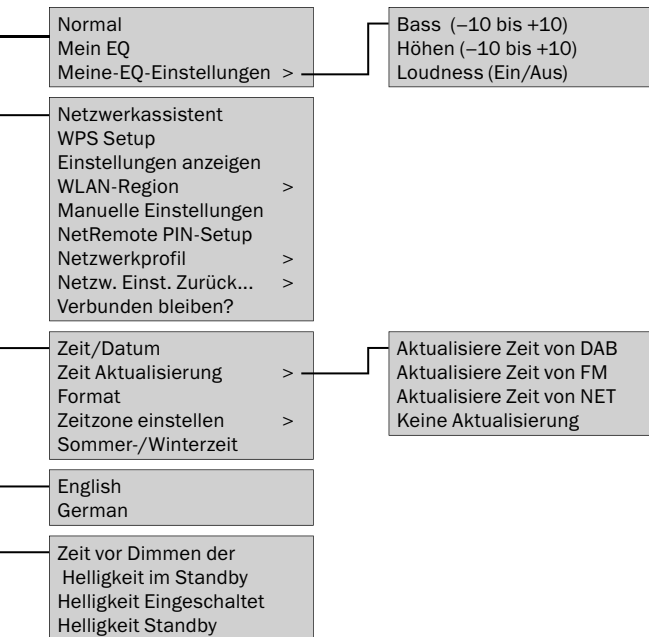
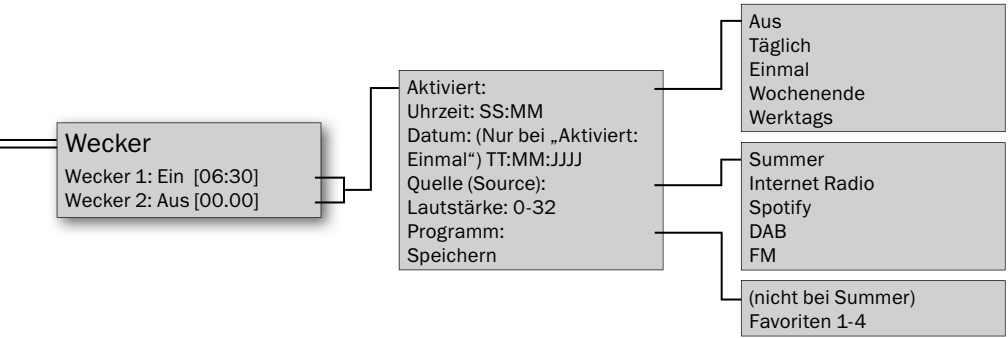

Standby Aktivierung

Mit dieser Funktion schaltet sich das Radio 3sixty nach einer vorgegebenen Zeit aus.

1. Wählen Sie im Menü „Quelle (Source)“ den Punkt „Standby Aktivierung“. Im Anzeigefeld **(4)** erscheint der Hinweis „Schlummern aus“.
2. Stellen Sie mit dem Regler SELECT **(7)** die gewünschte Zeit bis zum Ausschalten von 15 bis 60 Minuten in Schritten zu 15 Minuten ein. Die Einstellung „Schlummern aus“ schaltet die Einschlaf-Funktion aus.
3. Starten Sie die gewünschte Wiedergabe.

Nach Ablauf der eingestellten Zeit schaltet das Radio 3sixty in Standby.

Wecker

Bei eingeschaltetem Gerät kommen Sie durch Drücken der Taste **⏰ (9)** direkt in das Menü „Wecker“.

Die Weckfunktion bietet Ihnen zwei Weckzeiten mit je folgenden Einstellungen:

- Aktiviert: aus, täglich, einmal, Wochenende, Werktag;
- Datum/Uhrzeit;
- Quelle (Source): Summer, Internet-Radio, Spotify, DAB, FM;
- Programm: (nicht bei Quelle „Summer“) Favoriten 1-4;
- Lautstärke.

Damit können Sie sich z. B. an Werktagen um 7.00 Uhr mit FM-Radio auf Lautstärke 9 wecken lassen.

- Nach dem Einstellen der Weckzeit wählen Sie zum Aktivieren den untersten Menüpunkt „Speichern“.

Ein aktiver Wecker wird bei eingeschaltetem Gerät durch ein Glockensymbol „**⏰**“ im Anzeigefeld angezeigt. Im Standby wird auch die Weckzeit angezeigt.

Im Standby schalten Sie durch Drücken der Taste **⏰ (9)** die Wecker nacheinander ein und aus.

- Zum Weiterschlafen drücken Sie auf den Regler VOL **(3)** – bei jedem Drücken erhöht sich die Schlummerzeit auf dem Anzeigefeld von 5 bis 30 Minuten .
- Zum Abschalten des Weckers drücken Sie die Taste **⏰ (9)** oder die Taste **⏏ (13)**.

Systemeinstellungen

Netzwerk

In diesem Menü bestimmen Sie die Parameter der WLAN-Verbindung.

Netzwerkassistent

Der Netzwerkassistent zeigt die verfügbaren WLAN-Netze in einer Liste an, aus der Sie Ihr Netzwerk wählen. Er ist Teil des Einrichtungsassistenten und auf Seite 14 ab Schritt 6 beschrieben.

WPS Setup

Verbindet das Radio 3sixty durch Drücken der WPS-Taste am Router mit dem Netzwerk.

Einstellungen anzeigen

Zeigt die Parameter der aktuellen WLAN-Verbindung an.

WLAN-Region

Stellen Sie hier ein, in welcher Region das Radio 3sixty betrieben wird, damit die richtigen Normen angewandt werden.

Manuelle Einstellungen

In diesem Menü können Sie alle nötigen Daten einer WLAN-Verbindung manuell eingeben.

NetRemote PIN-Setup

Hiermit legen Sie die vierstellige PIN fest, die für den Zugang zur Web-Oberfläche nötig ist (siehe „Das Radiportal“ auf Seite 25). Werkseinstellung: „1234“.

Netzwerkprofil

Das Radio 3sixty speichert die letzten vier WLAN-Verbindungen, um sich bei Standortwechseln automatisch wieder zu verbinden. In diesem Menü können Sie diese WLAN-Verbindungen anzeigen und gezielt löschen.

NetzwerkEinst.Zurücksetzen

Hiermit löschen Sie alle gespeicherten WLAN-Verbindungsdaten.

Verbunden bleiben?

Mit dieser Einstellung bestimmen Sie, ob das Radio 3sixty im Standby das WLAN ausschaltet („NEIN“) oder eingeschaltet lässt („JA“). Wählen Sie „JA“, um das Gerät über das WLAN einschalten zu können. Diese Funktion ist eine Voraussetzung, um das Netzwerk Playback unterbrechungsfrei nutzen zu können.

Zeit

Zeit/Datum

Hier stellen Sie Datum und Uhrzeit manuell ein.

Aktualisierung

Hier bestimmen Sie, wie die Uhr automatisch gestellt werden soll:

- über DAB-Radio;
- über FM-Radio (per RDS);
- über das Internet – hier geben Sie im nächsten Schritt die Zeitzone und Sommer-/Winterzeit ein;
- keine Aktualisierung – hier geben Sie Datum und Uhrzeit manuell ein.

Format

Hier stellen Sie das Anzeigeformat für die Uhr ein: 12 Stunden (mit AM/PM) oder 24 Stunden.

Nur bei Update über Internet:

Zeitzone einstellen

Wählen Sie Ihre Zeitzone aus der Liste.

Sommer-/Winterzeit

Hier schalten Sie die Sommerzeit ein und aus.

Sprache

Wählen Sie die Sprache für die Anzeige aus.

Werkseinstellung

Hiermit löschen Sie alle geänderten Einstellungen:

Das Radio 3sixty startet neu und stellt dabei die Werkseinstellungen wieder her.

Software Update

Auto-Update

Hiermit schalten Sie das automatische Aktualisieren der Firmware-Version ein und aus.

Jetzt überprüfen

Hiermit prüft das Radio 3sixty sofort, ob es eine neue Firmware-Version gibt.

HINWEIS

Beschädigungsgefahr!

– *Während eines Updates darf das Radio 3sixty nicht vom Strom getrennt werden!*

Service

Nur für Service: Hiermit wird das Radio 3sixty in den DFU-Modus versetzt.

Einrichtungsassistent

Hiermit starten Sie den Einrichtungsassistenten (siehe Seite 14).

Info

Zeigt die Versionen der Systemprogramme und die ID des Radio 3sixty.

Hintergrundbeleuchtung

Hier stellen Sie die Helligkeit des Anzeigefeldes ein.

Zeit vor Dimmen der Hintergrundbeleuchtung im Standby – Dauer der Beleuchtung im Standby: Immer „ein“ oder ausschalten nach 10–180 Sekunden.

Helligkeit Eingeschaltet – hoch, mittel, gering

Helligkeit Standby – mittel, gering, aus.

Internet-Radio

Das Radio 3sixty kann über das Internet Tausende von Radiosendern und Podcasts aus der ganzen Welt empfangen.

Voraussetzung: WLAN-Verbindung mit Internet-Zugang.

Zum Empfang des Internet-Radios fordert das Radio 3sixty beim „Frontier Silicon Internet Radiportal“ eine Liste der verfügbaren Stationen ab, die bereits in verschiedene Kategorien unterteilt ist (z. B. Pop, Jazz, Country).

Wenn Sie eine Station auswählen, verbindet sich das Radio 3sixty direkt mit dem Sender über das Internet.

Außerdem können Sie sich auf diesem Portal registrieren, um eine eigene Liste favorisierter Sender zusammenzustellen und diese auf Ihr Gerät oder auch auf mehrere Geräte herunterzuladen (siehe Seite 25).

- Drücken Sie mehrfach die Taste **SOURCE (12)**, bis „Internet Radio“ im Anzeigefeld erscheint, oder wählen Sie es im Menü „Quelle (Source)“ aus.

Sender wählen

- Durch Drücken der Taste **MENU (6)** rufen Sie das Untermenü des Internet-Radios auf:

Zuletzt gehört – hier sind die zuletzt gehörten Sender aufgelistet.

Senderliste – hier finden Sie die verschiedenen Listen des Portals, inklusive Ihrer Favoriten.

Die Portal-Listen werden regelmäßig aktualisiert und können sich daher ändern.

In der Senderliste gibt es bei „Sender“ und bei „Podcasts“ eine Suchfunktion:

- Wählen Sie im jeweiligen Menü „Sender suchen“.



- Mit dem Regler **SELECT (7)** wählen Sie ein Zeichen, durch Drücken des Reglers übernehmen Sie das Zeichen oben in die Eingabezeile. **[ENTF]** löscht das letzte Zeichen, **[OK]** beendet die Eingabe, **[ABBR]** bricht den Vorgang ab. Das Radio 3sixty sucht nun nach Sendern, deren Name den Suchbegriff enthält und zeigt diese in einer Liste an.
- Falls der von Ihnen gesuchte Sender in keiner Liste zu finden ist, können Sie Sender über das Radiportal hinzufügen, die dann in der Liste „Meine hinzugefügten Radiosender“ erscheinen (siehe „Das Radiportal“ auf Seite 25).

Wiedergabe

- Wählen Sie aus einer der Listen den gewünschten Sender mit dem Regler SELECT **(7)** und drücken Sie auf den Regler. Nach kurzer Ladezeit beginnt die Wiedergabe.



- Sofern der Sender weitere Informationen zum Programm und/oder dem aktuellen Titel liefert, können Sie diese durch mehrfaches Drücken des Reglers SELECT **(7)** anzeigen lassen.
- Durch Drücken des Reglers VOL **(3)** unterbrechen Sie die Wiedergabe:
 - Bei Podcasts wird die Wiedergabe pausiert – zu erkennen am Pause-Zeichen (⏸) im Statusbereich des Anzeigefelds.
 - Bei Radiosendern läuft das Programm weiter, nur der Ton wird abgeschaltet – zu erkennen am Stopp-Zeichen (⏹) im Statusbereich des Anzeigefelds.
- Erneutes Drücken des Reglers setzt die Wiedergabe fort.
- Durch Drehen des Reglers SELECT **(7)** kommen Sie wieder zur vorherigen Liste und können dort einen anderen Sender auswählen.
- Durch mehrfaches Drücken der Taste BACK **(5)** kommen Sie jeweils in die übergeordnete Liste zurück.

- Durch langes Drücken des Reglers SELECT **(7)** fügen Sie den aktuellen Sender Ihrer Favoritenliste hinzu.

Stationstasten

Im Internet-Radio-Betrieb können Sie die Stationstasten 1–5 **(10)** mit je einem Sender belegen und später einfach mit einem Tastendruck aufrufen.

- Zum Speichern des aktuell eingestellten Senders drücken Sie die gewünschte Stationstaste so lange, bis die Meldung „Sender gespeichert“ in Anzeigefeld erscheint.
- Zum Abrufen drücken Sie im Internet-Radio-Betrieb kurz die gewünschte Stationstaste.

Das Radiportal

Über das Frontier Silicon Internet Radiportal können Sie Ihre Favoriten organisieren, neue Radiostationen hinzufügen und Stationen direkt auf Ihrem PC abspielen. Rufen Sie mit Ihrem Internetbrowser diese Adresse auf:

<http://www.wifiradio-frontier.com>

3. Registrieren Sie sich auf dem Radiportal. Dazu benötigen Sie:

- den Zugriffscode
- Ihre E-Mail-Adresse
- ein neues Kennwort
- die Modell-Bezeichnung „Radio 3sixty“

Members-Login
E-Mail-Adresse
Kennwort
Kennwort vergessen?
Noch kein Mitglied?
Zum Registrieren hier klicken

English Dansk Portugies
Español Norsk Italiano
Français Svensk Nederlands
Deutsch Suomi Türkçe
Polski

Über diese Website
Kontakt

© Frontier Silicon 2017 | Legal

Access global stations
Personalise favourites
Search. Browse. Find.

Willkommen in Ihrem Wi-Fi-Radio-Portal

> Africa
Asia
Australasia
Americas

Über das Frontier Silicon Radio Portal mit seinen über 15.000 Internet-Radiosendern und Podcasts und neuen Sendern, die jeden Tag hinzukommen, können Sie Ihr Hörerlebnis durch Erstellen einer Favoritenliste optimieren. Melden Sie sich einfach an, und durchsuchen Sie die Site nach Programmen, die Sie interessieren. Anschließend können Sie sie ganz einfach auswählen! Sobald Sie Ihre Wahl getroffen haben, werden die Sender sofort auf der Startseite im Bereich **Meine Favoriten** angezeigt. Nun können Sie über Ihr Wi-Fi-Radio auf sie zugreifen.

Auf unserer Webseite können Sie auch Radiosender dem Portal hinzufügen, die dort noch nicht aufgelistet werden. Zudem finden Sie Möglichkeiten, uns Ihre Fragen und Kommentare zuzusenden. Wir hoffen, dass Sie ein nützliches Tool für Ihr Hörerlebnis gefunden haben.

Frontier Silicon

Auswählen:
32000 Radiosender
9623 Podcasts
... und es kommen jeden Tag neue dazu

Zur Registration auf dieser Seite benötigen Sie einen Zugriffscode, der von Ihrem Radio 3sixty erzeugt wird und nur wenige Minuten gültig ist:

1. Wählen Sie im Menü „Internet Radio“ die Punkte Senderliste -> Hilfe -> Zugriffscode erhalten.



2. Notieren Sie den siebenstelligen Code.

Falls Sie bereits auf dem Radiportal registriert sind und dieses Radio 3sixty als weiteres Gerät hinzufügen möchten, melden Sie sich mit Ihren Benutzerdaten an und rufen Sie „Meine Vorgaben“ auf. Dort können Sie weitere Geräte hinzufügen, wofür Sie wieder den Zugriffscode des Geräts benötigen.

Anschließend können Sie Ihre Favoriten auf alle angemeldeten Geräte synchronisieren.

USB und Netzwerk

Hiermit können Sie Audio-Dateien der Formate MP3, WMA, AAC, WAV und FLAC von USB-Speichern und aus dem lokalen Netzwerk abspielen.

USB

An den USB-Anschluss **(15)** können Sie gängige USB-Speicher-Sticks und USB-Festplatten der Spezifikationen USB 1.0 bis 3.0 anschließen, die im Format „FAT32“ formatiert sind.

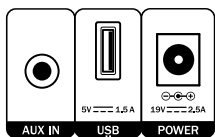

(15)

Stecken Sie den USB-Stick bzw. den Stecker Ihres USB-Gerätes in die USB-Buchse. Der Stecker passt nur in einer Stellung in die Buchse.

Sobald das Radio 3sixty den Speicher erkennt, erscheint im Anzeigefeld der Hinweis „USB-Laufwerk angeschlossen. Ordner öffnen?“.

- Wählen Sie mit dem Regler **SELECT (7)** „JA“ und drücken Sie auf den Regler.

Nun wird die Dateiliste des USB-Speichers angezeigt.

Falls der USB-Speicher schon länger angeschlossen ist, rufen Sie die Dateiliste wie folgt auf:

1. Drücken Sie mehrfach die Taste

SOURCE (12), bis „USB und Netzwerk“ im Anzeigefeld erscheint, oder wählen Sie den Punkt im Menü „Quelle (Source)“ aus.

2. Wählen Sie im Menü den Punkt „USB“. Nach kurzer Zeit erscheint die Dateiliste des USB-Speichers.

Fahren Sie fort wie weiter unten bei „Wiedergabe“ beschrieben.

Netzwerk

Voraussetzungen: WLAN-Verbindung und die Option „Verbunden bleiben?“ ist aktiviert (siehe Seite 21).

Als DMP (Digital Media Player) kann sich das Radio 3sixty über das Netzwerk mit jedem lokalen UPnP/DLNA Digital Media Server (DMS) verbinden und dort bereitgestellte Audio-Medien abspielen. DMS gibt es als Programme für alle Phone- und PC-Betriebssysteme. Auch einige Netzwerkfestplatten (NAS) und Router verfügen über entsprechende Funktionen.

Für den DMP-Betrieb benötigen Sie einen solchen Server in Ihrem Netzwerk.

1. Drücken Sie mehrfach die Taste **SOURCE (12)**, bis „USB und Netzwerk“ im Anzeigefeld erscheint, oder wählen Sie den Punkt im Menü „Quelle (Source)“ aus.
2. Wählen Sie im Menü den Punkt „Gemeinsame Medien“. Nach

kurzer Zeit erscheint eine Liste der verfügbaren Server.

- Falls Ihr DLNA-Server nicht angezeigt wird, stellen Sie sicher, dass Ihr Server online ist.
 - Ein Fragezeichen als erstes Zeichen des Namens bedeutet, dass dieser Server zurzeit nicht verfügbar ist, aber möglicherweise per „Wake on LAN“ eingeschaltet werden kann. Sobald Sie einen solchen Server auswählen, wird versucht, ihn über das Netzwerk zu aktivieren.
3. Wählen Sie den gewünschten Server mit dem Regler **SELECT (7)** und drücken Sie auf den Regler. Nun wird die Wiedergabeliste des Servers angezeigt, oft zunächst eine Auswahl von Medien-Typen. Das Radio 3sixty kann ausschließlich Audio-Daten abspielen – diese Liste wird meist als „Musik“ oder „Music“ benannt. Dahinter befinden sich oft weitere Listen.

Wiedergabe

- Wählen Sie aus der Liste den ersten gewünschten Titel aus und starten Sie die Wiedergabe durch Drücken des Reglers **SELECT (7)**.
- Sofern der Server weitere Informationen zu dem aktuellen Titel liefert, können Sie diese durch mehrfaches Drücken des Reglers **SELECT (7)** anzeigen lassen.
- Wiedergabe unterbrechen: Regler **VOL (3)** drücken.

- Wiedergabe fortsetzen: Regler **VOL (3)** erneut drücken.
- Nächsten Titel wiedergeben: Taste **▶▶(8)** antippen.
- Aktuellen Titel neu starten: Taste **◀◀(8)** antippen.
- Vorherigen Titel wiedergeben: Taste **◀◀(8)** doppelt antippen.
- Durch Drehen des Reglers **SELECT (7)** kommen Sie wieder zur vorherigen Liste und können dort einen anderen Titel auswählen.
- Durch mehrfaches Drücken der Taste **BACK (5)** kommen Sie jeweils in die übergeordnete Liste zurück.
- Durch langes Drücken des Reglers **SELECT (7)** fügen Sie den aktuellen Titel Ihrer Wiedergabeliste hinzu.

Wiedergabeliste

Die Playlist finden Sie im Untermenü „USB und Netzwerk“. In diese Liste können Sie Titel auch von unterschiedlichen Servern aufnehmen und abspielen.

- Zum Löschen der Wiedergabeliste rufen Sie den Menüpunkt „Wiedergabeliste leeren“ auf.

Wiederholen

Mit diesem Menüpunkt schalten Sie das Wiederholen der aktuellen Liste ein und aus.

Bei eingeschalteter Funktion erscheint das Symbol  in der Statuszeile.

Zufällig

Mit diesem Menüpunkt schalten Sie die Zufallswiedergabe aller Titel der aktuellen Liste ein und aus. Bei eingeschalteter Funktion erscheint das Symbol  in der Statuszeile.

Server aussortieren

Mit diesem Menüpunkt löschen Sie nicht erreichbare Server (die ein Fragezeichen als erstes Zeichen des Namens tragen) aus der Liste der Server. Das kann z. B. nach einem Standortwechsel nötig sein.

DMR

Als UPnP/DLNA DMR (Digital Media Renderer) stellt das Radio 3sixty seine Wiedergabefunktionen im Netzwerk zur Verfügung und kann von einem Digital Media Controller (DMC) gesteuert werden.

Voraussetzungen: WLAN-Verbindung und die Option „Verbunden bleiben?“ ist aktiviert (siehe Seite 21).

So ein DMC ist u. A. der Windows Media Player. Diesem und anderen Abspielprogrammen können Sie ein Netzwerk-Abspielgerät – eben einen DMR – angeben, auf dem die Wiedergabe erfolgen soll. Geben Sie hier das Radio 3sixty an und starten Sie die Wiedergabe.

Sie steuern die Wiedergabe an Ihrem DMC. Einige Funktionen können Sie auch am Radio 3sixty steuern:

- Wiedergabe unterbrechen:
Regler VOL **(3)** drücken.
- Wiedergabe fortsetzen:
Regler VOL **(3)** erneut drücken.
- Nächsten Titel wiedergeben:
Taste **▶▶(8)** antippen.
- Aktuellen Titel neu starten:
Taste **◀◀(8)** antippen.
- Vorherigen Titel wiedergeben:
Taste **◀◀(8)** doppelt antippen.

Radio-Betrieb

Das Radio 3sixty ist mit einem Radio für DAB/DAB+ und FM/UKW ausgestattet.

- DAB: Empfang von digitalen Radiosendern im Band III von 174,160 bis 239,200 MHz (Block 5A bis 13F).
- FM: Empfang von analogen Radiosendern im UKW-Bereich von 87,5 bis 108 MHz, RDS-Betrieb ist möglich.
- Für Ihre Lieblingssender stehen jeweils 5 Speicherplätze zur Verfügung.
- Guter Empfang wird durch die integrierte Teleskopantenne **(17)** gewährleistet. Ziehen Sie die Antenne zum Radioempfang immer ganz aus. Korrigieren Sie ggf. später die Ausrichtung, um den Empfang zu verbessern.

DAB/DAB+

- Drücken Sie mehrfach die Taste SOURCE **(12)**, bis „DAB Radio“ im Anzeigefeld erscheint, oder wählen Sie es im Menü „Quelle (Source)“ aus.

DAB-Senderliste

Wenn die Senderliste leer ist (z. B. bei Inbetriebnahme) sucht das Radio 3sixty nach Radiosendern im Bereich DAB/DAB+. Diese Suche können Sie auch jederzeit über das Menü mit „Vollständiger Suchlauf“ starten.

Manuell einstellen

Hiermit können Sie Frequenzbereiche (Blöcke) manuell zur Senderliste hinzufügen.

Sender aussortieren

Mit dieser Funktion löschen Sie Sender aus der Senderliste, deren Signal für einen störungsfreien Empfang zu schwach ist. Das kann z. B. nach einem Standortwechsel nötig sein.

DRC

Einige Sender bieten eine Dynamikkontrolle (Dynamic Range Compression) an. Damit werden leise Passagen angehoben, laute Passagen abgeschwächt. Das kann beim Hören in lauter Umgebung hilfreich sein. Mögliche Einstellungen: aus, stark, schwach.

Senderreihenfolge

Hiermit sortieren Sie die Senderliste:

- Alphanumerisch – Nach dem Sendernamen.
- Ensemble – Nach den Sendergruppen.
- Verfügbarkeit – Die schwach oder gar nicht empfangbaren Sender werden an das Ende der Liste gestellt.

Wiedergabe

- Wählen Sie aus einer der Listen den gewünschten Sender mit dem Regler SELECT **(7)** und drücken Sie auf den Regler. Nach kurzer Ladezeit beginnt die Wiedergabe.
- Sofern der Sender weitere Informationen zum Programm und/oder dem aktuellen Titel liefert, können Sie diese durch mehrfaches Drücken des Reglers SELECT **(7)** anzeigen lassen. Dabei ist die Signalstärke besonders interessant, da Sie hiermit die Teleskopantenne **(17)** optimal ausrichten können.
- Durch Drehen des Reglers SELECT **(7)** kommen Sie wieder zur vorherigen Liste und können dort einen anderen Sender auswählen.
- Durch mehrfaches Drücken der Taste BACK **(5)** kommen Sie jeweils in die übergeordnete Liste zurück.

FM (UKW)

- Drücken Sie mehrfach die Taste SOURCE **(12)**, bis „FM Radio“ im Anzeigefeld erscheint, oder wählen Sie es im Menü „Quelle (Source)“ aus.

Sender einstellen

Mit dem Regler SELECT **(7)** stellen Sie die Sender ein:

- Beim Drehen wird die Empfangsfrequenz um jeweils 50 kHz verringert/erhöht.
- Durch Drücken des Reglers starten Sie den Sendersuchlauf ab- bzw. aufwärts, abhängig von der letzten

Drehung des Reglers.

Der Suchlauf stoppt beim nächsten Sender, der in ausreichender Qualität empfangen werden kann. Starten Sie den Suchlauf ggf. wiederholt, bis Sie den gewünschten Sender gefunden haben.

Der Name des eingestellten Senders erscheint im Anzeigefeld **(4)**.

Suchlauf-Einstellung

Nur Sender mit starkem Signal finden (Ja/Nein).

Stereo-Einstellung

Bei stark rauschenden Sendern können Sie hier auf Mono-Betrieb umschalten.

Sender speichern und aufrufen

Im Radio-Betrieb können Sie für DAB und FM je fünf Sender auf die Stationstasten 1–5 **(10)** speichern und später einfach mit einem Tastendruck aufrufen.

- Wenn Sie den eingestellten Sender speichern möchten, drücken und halten Sie eine der Stationstasten 1–5 **(10)** ca. 3 Sekunden lang gedrückt.

Im Anzeigefeld erscheint kurz der Hinweis „Sender gespeichert“. Der Sender ist nun unter dieser Stationstaste gespeichert.

- Die gespeicherten Sender rufen Sie durch kurzes Drücken der entsprechenden Stationstaste auf.

Bluetooth®-Betrieb

Über Bluetooth® können Sie einen kompatiblen Zusprieler drahtlos mit dem Radio 3sixty verbinden. Die Tonausgabe des Zuspielders erfolgt dann über das Radio 3sixty.

Das Bluetooth®-Funksystem hat eine Reichweite von ca. 10 Metern, die durch Wände und Einrichtungsgegenstände beeinträchtigt wird. Falls die Verbindung abbricht, versucht das Radio 3sixty einen neuen Verbindungsaufbau, bis Sie eine andere Quelle wählen.

HINWEIS

- *Nutzen Sie die Bluetooth®-Funktion nur an Orten, an denen drahtlose Funkübertragung gestattet ist.*
- *Bitte beachten Sie, dass sich das Bluetooth®-Verhalten je nach Betriebssystem des Zuspielders unterscheiden kann.*

Bluetooth®-Optionen

Je nach Gerätetyp verfügt Ihr Zusprieler/Smartphone evtl. über ein Menü für Bluetooth®-Optionen, wie z. B. Medienwiedergabe. Hier können Sie die Optionen Ihren Wünschen entsprechend ein- und ausschalten. Nähere Informationen zu den Bluetooth®-Optionen finden Sie in der Bedienungsanleitung Ihres Zuspielders/Smartphones.

Koppeln (Pairing)

Um den Ton Ihres Zuspielders per Bluetooth® über Ihr Radio 3sixty auszugeben, verbinden Sie die Geräte miteinander. Das wird „Koppeln“ oder „Pairing“ genannt.

1. Schalten Sie an Ihrem Zusprieler (z. B. Smartphone) die Bluetooth®-Funktion ein.
2. Drücken Sie mehrfach die Taste SOURCE (12), bis „Bluetooth“ im Anzeigefeld erscheint, oder wählen Sie „Bluetooth“ im Menü „Quelle (Source)“ aus.
3. Drücken Sie die Taste  (11) ca. eine Sekunde, um das Pairing zu starten. Im Anzeigefeld blinkt das Bluetooth®-Symbol.
4. Lassen Sie Ihren Zusprieler/Ihr Smartphone nach Bluetooth®-Geräten suchen (siehe dazu die Bedienungsanleitung des Zuspielders). In der Liste der gefundenen Geräte sollte nach dem Suchlauf auch „Radio 3sixty“ aufgeführt sein.
5. Wählen Sie „Radio 3sixty“ aus der Liste der gefundenen Geräte aus.
6. Falls Ihr Zusprieler nach einem Code fragt, geben Sie „0000“ (vier Mal Null) ein.

Das Pairing ist damit erfolgt, im Anzeigefeld steht „Bluetooth“ und alle Töne, die sonst von Ihrem Zusprieler/Smartphone abgespielt würden, werden nun vom Radio 3sixty wiedergegeben.

Wiedergabe



Die Lautstärkeeinstellung des Zuspielders hat auch Einfluss auf die Lautstärke des Radio 3sixty.

1. Drücken Sie mehrfach die Taste **SOURCE (12)**, bis „Bluetooth“ im Anzeigefeld erscheint, oder wählen Sie es im Menü „Quelle (Source)“ aus.
2. Schalten Sie an Ihrem Quellgerät die Bluetooth®-Funktion ein.
3. Starten Sie die Wiedergabe an Ihrem Quellgerät.

Sie steuern die Wiedergabe an Ihrem Quellgerät. Einige Funktionen können Sie auch am Radio 3sixty steuern:

- Wiedergabe unterbrechen: Regler **VOL (3)** drücken.
- Wiedergabe fortsetzen: Regler **VOL (3)** erneut drücken.
- Nächsten Titel wiedergeben: Taste **▶▶ (8)** antippen.
- Aktuellen Titel neu starten: Taste **◀◀ (8)** antippen.
- Vorherigen Titel wiedergeben: Taste **◀◀ (8)** doppelt antippen.
- Handelt es sich bei Ihrem Quellgerät um ein Smartphone, wird die Bluetooth®-Verbindung bei einem eingehenden Anruf unterbrochen und Sie können wie gewohnt telefonieren. Nachdem Sie Ihr Telefonat beendet haben, werden die Töne wieder wie zuvor umgeleitet und von Ihrem Radio 3sixty wiedergegeben.

Abbruch der Verbindung

Wenn Sie mit Ihrem Zuspielderät außerhalb der Reichweite Ihres Radio 3sixty geraten, bricht die Bluetooth®-Verbindung ab. Sind Sie binnen 120 Sekunden wieder innerhalb der Reichweite, wird die Verbindung automatisch wieder hergestellt.

Verbindung beenden

Zum Beenden der Bluetooth®-Verbindung,

- schalten Sie die Bluetooth®-Funktion an Ihrem Zuspielder/ Smartphone aus, oder
- rufen Sie am Radio 3sixty das Menü auf und wählen Sie „Bluetooth trennen“, oder
- wählen Sie am Radio 3sixty eine andere Quelle.

Spotify Connect

Mit Spotify Connect können Sie über die Spotify-App Musik von Ihrem Smartphone, Tablet oder PC auf dem Radio 3sixty abspielen.

Voraussetzung: WLAN-Verbindung und Spotify Premium Konto.

1. Drücken Sie mehrfach die Taste SOURCE **(12)**, bis „Spotify verbinden“ im Anzeigefeld erscheint, oder wählen Sie es im Menü „Quelle (Source)“ aus.
2. Öffnen Sie die Spotify-App auf Ihrem Smartphone, Tablet oder PC. Achten Sie darauf, dass das Gerät mit demselben Netzwerk verbunden ist wie Ihr Radio 3sixty.
3. Starten Sie einen Song und klicken Sie auf „Verfügbare Geräte“.
4. Wählen Sie Ihr Radio 3sixty aus und hören Sie Ihre Musik ab sofort über dieses Gerät.

AUX-Eingang

An die Buchse AUX IN **(16)** können Sie ein Quellgerät mit analogem Ton anschließen, das eine Line-Out-Buchse oder einen Ohrhörer-Anschluss besitzt (z. B. CD-Spieler oder TV-Gerät). Dafür benötigen Sie ein Stereokabel mit 3,5-mm-Klinkenstecker.

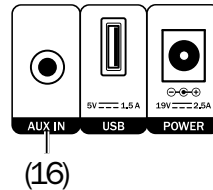

Wiedergabe

1. Drücken Sie mehrfach die Taste SOURCE **(12)**, bis „Aux-Eingang“ im Anzeigefeld erscheint, oder wählen Sie ihn im Menü „Quelle (Source)“ aus.
2. Starten Sie die Wiedergabe an Ihrem Zuspeler.
i Die Lautstärkeeinstellung des Zuspelers hat auch Einfluss auf die Lautstärke des Radio 3sixty.
3. Steuern Sie alle Wiedergabefunktionen vom Zuspeler aus.

Reinigung und Pflege

HINWEIS

Äußere Einflüsse können das Gerät beschädigen bzw. zerstören.

- *Ist das Gerät längere Zeit unbeaufsichtigt (z. B. während des Urlaubs), oder droht ein Gewitter, ziehen Sie das Netzteil aus der Steckdose heraus. Plötzlich auftretende Überspannungen können sonst zum Defekt führen.*
 - *Verwenden Sie möglichst nur klares Wasser ohne Reinigungszusätze. Bei hartnäckigen Flecken können Sie mildes Seifenwasser verwenden.*
 - *Verwenden Sie auf keinen Fall scharfe Reiniger, Spiritus, Verdünner, Benzin oder Ähnliches. Solche Reinigungsmittel können die empfindliche Gehäuseoberfläche beschädigen.*
- Entfernen Sie Staub oder leichte Verschmutzungen am besten mit einem trockenen, geschmeidigen Ledertuch.
 - Reiben Sie stärkere Verschmutzung mit einem leicht angefeuchteten Tuch ab. Sorgen Sie dafür, dass keine Flüssigkeit in das Gehäuse eindringt.
 - Wischen Sie die feuchten Flächen anschließend sofort mit einem weichen Tuch ohne Druck trocken.

Hilfe bei Störungen

Die folgenden Hinweise sollen Ihnen helfen, Störungen zu beseitigen. Sollte dies nicht gelingen, helfen Ihnen sicherlich unsere ausführlichen FAQs auf unserer Website weiter. Ansonsten nehmen Sie bitte Kontakt mit unserer Hotline auf (siehe Seite 3). Beachten Sie die Garantiehinweise.

Störung	Mögliche Ursache	Abhilfe
Keine Funktion	Keine Stromzufuhr	Funktion der Steckdose mit einem anderen Gerät prüfen.
	Der kleine Stecker des Netzteils ist herausgerutscht	Anschluss des Netzteils überprüfen (Seite 13).
Das Gerät bleibt stumm	Die falsche Quelle ist ausgewählt	Richtige Quelle auswählen (Seite 16).
	Lautstärke ist auf »0« gestellt	Lautstärke erhöhen.
	Lautstärke des Zuspielers ist zu niedrig eingestellt	Lautstärke am Zuspielder vorsichtig erhöhen.
Kein Ton bei Bluetooth®	Keine Bluetooth®-Verbindung	Verbindung herstellen (siehe Seite 31).
	Radio 3sixty ist nicht als Ausgabegerät gewählt	Am Zuspielder „Radio 3sixty“ als Ausgabegerät per Bluetooth® wählen.
	Bluetooth®-Verbindung durch anderes Funksystem (z.B. Schnurlostelefon, WLAN) beeinträchtigt	Radio 3sixty und/oder Zuspielder an anderem Ort aufstellen. Zum Testen in ein anderes Zimmer verlagern.
Keine WLAN-Verbindung, im Anzeigefeld leuchtet 	Verbindung zum WLAN verloren oder falsche Parameter erhalten.	Löschen Sie die Netzwerkeinstellungen (siehe „Netzw.Einst.Zurücksetzen“ auf Seite 21), und starten Sie den Netzwerkassistenten (siehe „Netzwerkassistent“ auf Seite 21).

Netzwerk-wiedergabe (DLNA) bricht ab.	Netzwerk-Option „Verbunden bleiben?“ ist nicht aktiviert.	Stellen Sie die Option auf „Ja“ (siehe „Verbunden bleiben?“ auf Seite 21).
Keine Verbindung zu Spotify	Kein Premium-Account	Sie benötigen einen Spotify-Premium-Account zur Wiedergabe auf dem Radio 3sixty.
Die Wiedergabe ist verwascht.	Grundsätzlich ist das Radio 3sixty ein sehr rauscharmes System. Meist „entlarvt“ das im Hochtonbereich sehr gut auflösende Boxensystem die mangelhafte Qualität einer Signalquelle (z. B. von MP3-Dateien).	Sorgen Sie dafür, dass von der Quelle ein einwandfreies Signal zum Radio 3sixty gesendet wird.

Konformitätserklärung

 Hiermit erklärt die Lautsprecher Teufel GmbH, dass dieses Produkt den Anforderungen der Richtlinien 2014/30/EU, 2014/35/EU und 2014/53/EU entspricht, sofern es den Anweisungen des Herstellers gemäß installiert und verwendet wird. Der vollständige Text der EU-Konformitätserklärung ist unter der folgenden Internetadresse verfügbar:

www.teufel.de/konformitaetserklaerungen.html

In diesem Produkt kommen folgende Funkfrequenzbänder und Funk-Sendeleistungen zur Anwendung:

Funknetz	Frequenzbänder in Mhz	Sendeleistung in mW/dBm
Bluetooth®	2.400–2.483,5	2,5/4
WiFi/WLAN	2.399,5–2.484,5	15
	5.150–5.350/5.470–5.725	11

Technische Daten

Abmessungen (B × H × T)	280 × 170 × 125 mm
Gewicht	2,5 kg
Betriebsspannung Netzteil	100-240 V~, 50/60 Hz, 1,5 A max.

Weitere Technische Daten finden Sie auf unserer Website. Technische Änderungen vorbehalten!

Teufel

Bei Fragen, Anregungen oder Kritik wenden Sie sich bitte an unseren Service:

Lautsprecher Teufel GmbH
BIKINI Berlin
Budapester Straße 44
10787 Berlin (Germany)

Telefon:

Deutschland: +49 (0)30 217 84 217

Österreich: +43 12 05 22 3

Schweiz: +41 43 50 84 08 3

Telefax: +49 (0)30 / 300 930 930

Online-Support: www.teufel.de/service

Kontaktformular: www.teufel.de/kontakt

Alle Angaben ohne Gewähr.

Technische Änderungen, Tippfehler und Irrtum vorbehalten.