

# Technische Beschreibung und Bedienungsanleitung

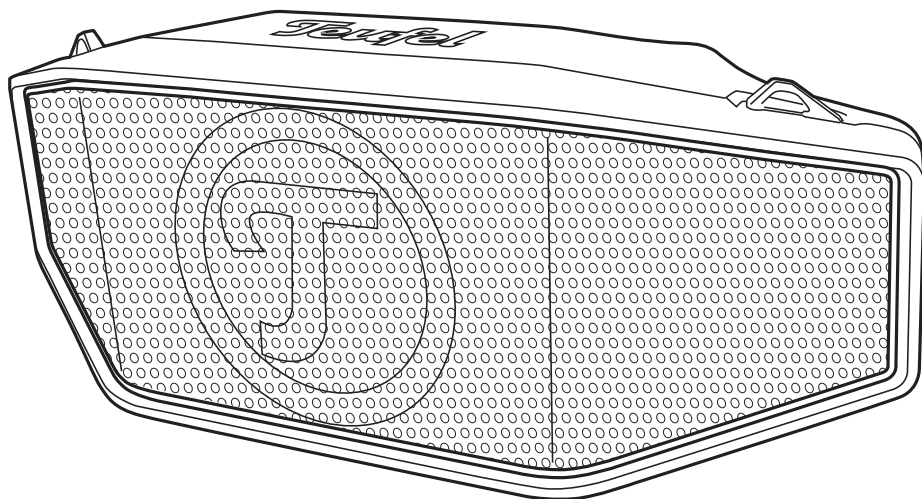

## ROCKSTERCROSS

Wassergeschützter Aktiv-Bluetooth®-Lautsprecher  
mit Steuerung für Smartphone-Sprachassistenten

**Teufel**

# Inhalt

---

Zu Ihrer Sicherheit.....	4	Bedienung.....	13
Bestimmungsgemäßer Gebrauch	4	Ein- und Ausschalten.....	14
Lieferumfang .....	8	Lautstärke .....	14
Bedienelemente und Anschlüsse ....	8	Outdoor-Modus.....	14
Der Akku .....	10	TWS-Betrieb .....	15
Akku laden.....	11	Bluetooth® .....	16
Powerbank .....	11	AUX-Wiedergabe .....	18
Aufstellen.....	12	Reinigung und Pflege .....	19
Hinweise zum Aufstellungsort....	12	Problembehandlung.....	20
Tragegurt .....	12	Technische Daten.....	21
		Konformitätserklärung.....	21

## Allgemeine Hinweise und Informationen

---

### Zur Kenntnisnahme

Die Informationen in diesem Dokument können sich ohne vorherige Ankündigung ändern und stellen keinerlei Verpflichtung seitens der Lautsprecher Teufel GmbH dar.

Ohne vorherige schriftliche Genehmigung der Lautsprecher Teufel GmbH darf kein Teil dieser Bedienungsanleitung vervielfältigt, in irgendeiner Form oder auf irgendeine Weise elektronisch, mechanisch, durch Fotokopien oder durch Aufzeichnungen übertragen werden.

© Lautsprecher Teufel GmbH

Version 1.0

September 2018

### Warenzeichen

© Alle Warenzeichen sind Eigentum ihrer jeweiligen Eigner.

 **Bluetooth**® Die Bluetooth® Wortmarke und das Bluetooth® Symbol sind eingetragene Warenzeichen der Bluetooth SIG, Inc. und jegliche Verwendung durch Lautsprecher Teufel ist lizenziert.

**Qualcomm**® **aptX**™ 

Qualcomm aptX ist ein Produkt der Qualcomm Technologies International, Ltd.

Qualcomm ist ein Warenzeichen der Qualcomm Incorporated, registriert in den USA und anderen Ländern, die Verwendung wurde genehmigt. aptX

ist ein Warenzeichen der Qualcomm Technologies International, Ltd., registriert in den USA und anderen Ländern, die Verwendung wurde genehmigt.

## Originalverpackung

Falls Sie das achtwöchige Rückgaberecht in Anspruch nehmen wollen, müssen wir Sie bitten, die Verpackung unbedingt aufzubewahren. Wir können die Lautsprecher nur MIT ORIGINAL-VERPACKUNG zurücknehmen.

Leerkartons sind nicht erhältlich!

## Reklamation

Im Falle einer Reklamation benötigen wir zur Bearbeitung unbedingt folgende Angaben:

### 1. Rechnungs-Nummer

Zu finden auf dem Kaufbeleg (der dem Produkt beiliegt) oder der Auftragsbestätigung, die Sie als PDF-Dokument erhalten haben, z. B. 4322543

### 2. Serien-Nummer bzw. Los-Nummer

Zu finden auf der Unterseite des Gerätes,  
z. B. Serien-Nr.: KB20240129A-123.

Vielen Dank für Ihre Unterstützung!

## Kontakt

Bei Fragen, Anregungen oder Kritik wenden Sie sich bitte an unseren Service:

**Lautsprecher Teufel GmbH**  
**BIKINI Berlin**  
**Budapester Straße 44**  
**10787 Berlin (Germany)**

Telefon:

Deutschland: +49 (0)30 217 84 217

Österreich: +43 12 05 22 3

Schweiz: +41 43 50 84 08 3

Telefax: +49 (0)30 / 300 930 930

Online-Support:

[www.teufel.de/service](http://www.teufel.de/service)

Kontaktformular:

[www.teufel.de/kontakt](http://www.teufel.de/kontakt)

# Zu Ihrer Sicherheit

## Bestimmungsgemäßer Gebrauch

Der spritzwassergeschützte Lautsprecher dient zur Wiedergabe von Musik und Sprache per Bluetooth® oder Kabel von einem externen Zuspielder.

Verwenden Sie den Lautsprecher ausschließlich wie in dieser Bedienungsanleitung beschrieben. Jede andere Verwendung gilt als nicht bestimmungsgemäß und kann zu Sach- oder sogar zu Personenschäden führen.

Der Hersteller übernimmt keine Haftung für Schäden, die durch nicht bestimmungsgemäßen Gebrauch entstanden sind.

Der Lautsprecher ist zum Einsatz im privaten Bereich bestimmt.



Bevor Sie den Lautsprecher in Betrieb nehmen, lesen Sie bitte zuerst die Sicherheitshinweise und die Bedienungsanleitung aufmerksam durch. Nur so können Sie alle Funktionen sicher und zuverlässig nutzen. Heben Sie die Bedienungsanleitung gut auf und übergeben Sie sie auch an einen möglichen Nachbesitzer.

## Signalbegriffe

Folgende Signalbegriffe finden Sie in dieser Anleitung:

### **WARNUNG**

*Dieser Signalbegriff bezeichnet eine Gefährdung mit einem mittleren Risikograd, die, wenn sie nicht vermieden wird, den Tod oder eine schwere Verletzung zur Folge haben kann.*

### **VORSICHT**

*Dieser Signalbegriff bezeichnet eine Gefährdung mit einem niedrigen Risikograd, die, wenn sie nicht vermieden wird, eine geringfügige oder mäßige Verletzung zur Folge haben kann.*

### **HINWEIS**

*Dieser Signalbegriff warnt vor möglichen Schäden.*

## Sicherheitshinweise

In diesem Kapitel finden Sie allgemeine Sicherheitshinweise, die Sie zu Ihrem eigenen Schutz und dem Schutz Dritter stets beachten sollten. Beachten Sie zusätzlich die Warnhinweise in den einzelnen Kapiteln in dieser Bedienungsanleitung.

### **WARNUNG**

#### **Das mitgelieferte Netzteil ist nicht wassergeschützt!**

- *Betreiben Sie das Netzteil nicht in Feuchträumen, und schützen Sie es vor Tropf- und Spritzwasser. Achten Sie auch darauf, dass keine Vasen oder andere mit Flüssigkeit gefüllten Gefäße auf dem Netzteil oder in dessen Nähe stehen, damit keine Flüssigkeit in das Gehäuse gelangt. Falls doch Wasser oder andere Fremdkörper eingedrungen sind, ziehen Sie sofort den Netzstecker. Schicken Sie das Gerät dann an unsere Serviceadresse ein.*

### **WARNUNG**

#### **Das Berühren von spannungsführenden Teilen kann zu schweren Verletzungen oder zum Tod führen.**

- *Achten Sie beim Anschließen des Netzteils darauf, dass die richtige Spannung anliegt. Nähere Informationen hierzu finden Sie auf dem Typenschild.*

- *Prüfen Sie das Gerät und das Netzteil regelmäßig auf Schäden. Ziehen Sie sofort den Netzstecker und betreiben Sie das Gerät nicht, wenn dessen Gehäuse oder Netzkabel defekt ist oder andere sichtbare Schäden aufweist.*
- *Die vollständige Trennung vom Netz erfolgt bei diesem Gerät nur durch Ziehen des Netzteils. Sorgen Sie deshalb dafür, dass der Netzstecker jederzeit gut zugänglich ist.*
- *Wenn das Gerät Rauch entwickelt, verbrannt riecht oder ungewohnte Geräusche von sich gibt, trennen Sie es sofort vom Netz, und nehmen Sie es nicht mehr in Betrieb.*
- *Öffnen Sie niemals das Gehäuse des Geräts. Die Instandsetzung des Geräts darf nur von einem autorisierten Fachbetrieb vorgenommen werden. Dabei dürfen ausschließlich Teile verwendet werden, die den ursprünglichen Gerätedaten entsprechen.*
- *Benutzen Sie zum Laden des integrierten Akkus ausschließlich das mitgelieferte Netzteil.*
- *Verwenden Sie ausschließlich die durch den Hersteller spezifizierten Zubehörprodukte.*
- *Nehmen Sie niemals Änderungen an dem Gerät vor. Nicht autorisierte Eingriffe können Einfluss auf Sicherheit und Funktion haben.*

## **WARNUNG**

**Ein mangelhafter Aufstellungsort kann Verletzungen und Schäden nach sich ziehen.**

- Verwenden Sie den Lautsprecher nicht unbefestigt in Fahrzeugen, an labilen Standorten, auf wackeligen Stativen oder Möbeln, an unterdimensionierten Halterungen etc. Der Lautsprecher könnte um- oder herunterfallen und Personenschäden verursachen oder selbst beschädigt werden.
- Stellen Sie den Lautsprecher so auf, dass er nicht unbeabsichtigt umgestoßen werden kann und ggf. Kabel keine Stolperfallen bilden.
- Benutzen Sie das Gerät nicht in explosionsgefährdeter Umgebung.
- Nutzen Sie die Bluetooth-Funktion nur an Orten, an denen drahtlose Funkübertragung gestattet ist.

## **WARNUNG**

**Lithiumakkus können bei unsachgemäßem Umgang explodieren.**

- Akkus dürfen Sie nicht erhitzen, kurzschließen oder durch Verbrennen beseitigen.
- Setzen Sie Akkus nicht der direkten Sonne aus.
- Stellen Sie den Lautsprecher nicht in der Nähe von Wärmequellen auf (z. B. Heizkörper, Öfen, sonstige wärmespendende Geräte, wie Verstärker etc.).

## **WARNUNG**

**Kinder können sich beim Spielen in der Verpackungsfolie verfangen und darin ersticken.**

- Lassen Sie Kinder nicht mit dem Gerät und den Verpackungsfolien spielen. Es besteht Erstickungsgefahr.
- Lassen Sie Kinder niemals unbeaufsichtigt elektrische Geräte benutzen.

## **VORSICHT**



**Dauerhaftes Hören mit hoher Lautstärke kann zu Gehörschäden führen.**

- Beugen Sie Gesundheitsschäden vor und vermeiden Sie das Hören bei großem Lautstärkepegel über lange Zeiträume.
- Beugen Sie Gesundheitsschäden vor und vermeiden Sie das Hören bei großem Lautstärkepegel über lange Zeiträume.
  - Halten Sie bei hohen Lautstärken immer einen gewissen Abstand zum Gerät und nie Ihre Ohren direkt an den Lautsprecher.
  - Wenn ein Lautsprecher auf volle Lautstärke eingestellt ist, kann ein sehr hoher Schalldruck entstehen. Neben organischen Schäden können dadurch auch psychologische Folgen auftreten. Besonders gefährdet sind Kinder und Haustiere. Stellen Sie den Lautstärkeregler Ihres Zuspielders vor dem Einschalten auf einen niedrigen Pegel ein.

## **VORSICHT**

### **Dieses Produkt enthält magnetisches Material.**

- Erkundigen Sie sich ggf. bei Ihrem Arzt nach Auswirkungen auf Implantate wie Herzschrittmacher oder Defibrilatoren.

## **HINWEIS**

### **Der ROCKSTER CROSS ist spritzwassergeschützt, aber nicht wasserdicht!**

- Der Spritzwasserschutz ist nur gegeben, wenn die Gummikappen an den Anschlüssen fest verschlossen sind.
- Normaler Regen und ein paar Wasserspritzer schaden nicht, doch direktes Anspritzen mit einem Wasserschlauch sollte vermieden werden.

## **HINWEIS**

### **Grobe Falschnutzung und falsche Pflege sind Hauptursache für Schäden an Hochleistungsakkus.**

- Für eine optimale Akkuleistung vermeiden Sie tiefe Entladungen von unter 20 %.
- Laden Sie Ihren Akku häufig.
- Lagern Sie Ihren Akku kühl, aber frostfrei. Am besten bei 15 °C. Höhere Temperaturen verursachen höhere Selbstentladung und verkürzen die Intervalle zwischen Aufladungen.
- Setzen Sie den Akku nicht direktem Sonnenlicht oder sonstigen Wärmequellen aus.

- Tiefenentladung schädigt die Akkuzellen. Die häufigste Ursache für die Tiefentladung ist lange Lagerung bzw. Nichtnutzung teilentladener Akkus. Lagern Sie den Akku erst nach vollständiger Aufladung.



### **Altgeräte dürfen nicht in den Hausmüll!**

Sollte der ROCKSTER CROSS einmal nicht mehr benutzt werden können, so ist jeder Verbraucher gesetzlich verpflichtet, Altgeräte getrennt vom Hausmüll z. B. bei einer Sammelstelle seiner Gemeinde/ seines Stadtteils abzugeben. Damit wird gewährleistet, dass die Altgeräte fachgerecht verwertet und negative Auswirkungen auf die Umwelt vermieden werden.

Deshalb sind Elektrogeräte mit dem hier abgebildeten Symbol gekennzeichnet.



### **Akkus dürfen nicht in den Hausmüll!**

Jeder Verbraucher ist gesetzlich verpflichtet, alle Batterien und Akkus bei einer Sammelstelle seiner Gemeinde/ seines Stadtteils oder im Handel abzugeben, damit sie einer umweltschonenden Entsorgung zugeführt werden können.

Batterien und Akkus bitte nur in entladendem Zustand abgeben!

# Lieferumfang

- (1) ROCKSTER CROSS
- (2) Netzteil
- (3) Netzkabel für Netzteil **(2)**
- (4) Tragegurt



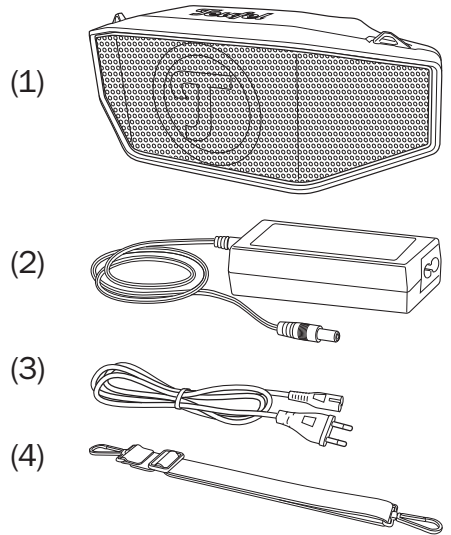

- Prüfen Sie, ob die Lieferung vollständig und unbeschädigt ist. Bei Schäden, den Artikel nicht in Betrieb nehmen, sondern unseren Service kontaktieren (siehe „Kontakt“ auf Seite 3).
- Bitte bewahren Sie die Verpackung während der Garantiezeit auf.

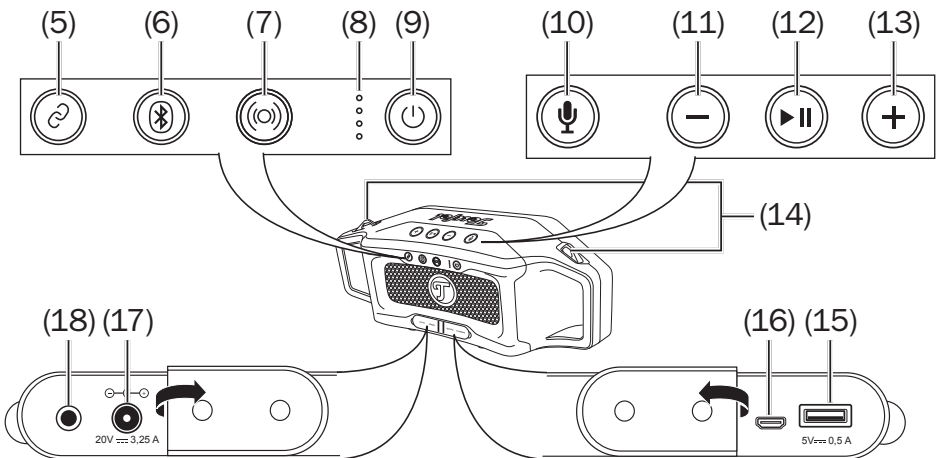

# Bedienelemente und Anschlüsse





- (5)**  für 3 Sek. gedrückt halten: TWS-Betrieb ein- und ausschalten (siehe Seite 15).
- (6)**  für 3 Sek. gedrückt halten: Bluetooth Pairing Modus starten.  
 für 10 Sek. gedrückt halten: Alle gespeicherten Bluetooth-Verbindungen löschen.
- (7)**  Outdoor-Modus ein- und ausschalten (siehe Seite 14).
- (8)** LED-Anzeige für Akkuladung und Akkustand.
- (9)**  für 2 Sek. gedrückt halten: Gerät einschalten, Taste leuchtet rot.  
Während des Betriebs  kurz drücken: Akkuladung mit LEDs **(8)** anzeigen.  
 für 2 Sek. gedrückt halten: Gerät ausschalten.
- (10)** Nur bei Bluetooth-Wiedergabe:  
 kurz drücken: Sprachassistent des Smartphones aktivieren.  
 bei Telefonanruf kurz drücken: Anruf annehmen/auflegen.
- (11)** – Lautstärke reduzieren.  
Beim eingehenden Telefonanruf: Anruf abweisen.  
Bei BT-Wiedergabe zusammen mit Taste **(12)** drücken: Springen rückwärts.
- (12)**  Wiedergabe/Pause  
Bei Telefonanruf kurz drücken: Anruf annehmen/auflegen.
- (13)** + Lautstärke erhöhen.  
Bei BT-Wiedergabe zusammen mit Taste **(12)** drücken: Springen vorwärts.
- (14)**  Ösen für Tragegurt **(4)**.
- (15)** USB-Anschluss zur Stromversorgung für Zuspieler, wie MP3-Player oder Smartphones (Typ A, 5 V, 0,5 A). Keine Datenübertragung möglich.  
Bitte beachten Sie, dass das Laden eines Gerätes die Akkulaufzeit des ROCKSTER CROSS verringert.
- (16)** USB-Micro-Anschluss für Service.
- (17)** Anschluss für Netzteil.
- (18)** AUX IN, Stereo-Eingang mit 3,5-mm-Klinkenbuchse.

# Der Akku

Sie können den ROCKSTER CROSS über das mitgelieferte Netzteil oder den integrierten Akku betreiben.

- Laden Sie den Akku vor dem ersten Gebrauch ca. 3-4 Stunden lang auf.

## **⚠ VORSICHT**

**Batterien (insbesondere Lithiumbatterien) können bei unsachgemäßem Umgang explodieren.**

- *Akkus dürfen Sie nicht erhitzen, kurzschließen oder durch Verbrennen beseitigen.*
- *Setzen Sie Akkus nicht der direkten Sonne aus.*
- *Verwenden Sie ausschließlich das mitgelieferte Netzteil zum Laden.*

Der integrierte Lithium-Ionen-Akku ermöglicht Ihnen – abhängig von der Lautstärke und dem Bassanteil der gespielten Titel – eine Betriebsdauer von bis zu 20 Stunden.

Dank der Powerbank-Funktion können Sie ein anderes Gerät (z. B. Smartphone) über die USB-Buchse CHARGING (15) aufladen.

Beachten Sie bitte den maximalen Ladestrom von 0,5 A und dass das Laden eines externen Geräts die Betriebsdauer verkürzt.

## Akkuzustand

Sie können durch kurzes Drücken der Taste **⏻ (9)** den Akkuzustand anzeigen lassen.

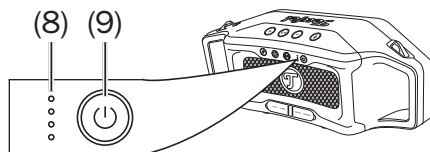

76-100%	alle 4 LED leuchten
51-75%	3 LED leuchten
26-50%	2 LED leuchten
11-25%	1 LED leuchtet
<10%	unterste LED blinkt

Zum Schutz des Akkus verfügt der ROCKSTER CROSS über einen Tiefenentladungsschutz der das Gerät bei Erreichen des Schwellenwertes abschaltet.

**i** Wenn die Akkuladung nachlässt, gibt der ROCKSTER CROSS mehrfach zwei kurze Warntöne ab und die unterste LED der Akkuanzeige (8) blinkt. Je nach Lautstärke ist dann noch ein Betrieb von bis zu 60 Minuten möglich. Schließen Sie in einem solchen Fall möglichst bald das Netzteil an.

## Akku laden

Der integrierte Lithium-Ionen-Akku wird aufgeladen, sobald der ROCKSTER CROSS über das Netzteil (2) mit Strom versorgt wird.

Schließen Sie den kleinen Stecker des Netzteils an der Buchse POWER (17) an und verbinden Sie das Netzteil über das Netzkabel (3) mit einer Steckdose (100-240 V~, 50/60 Hz).

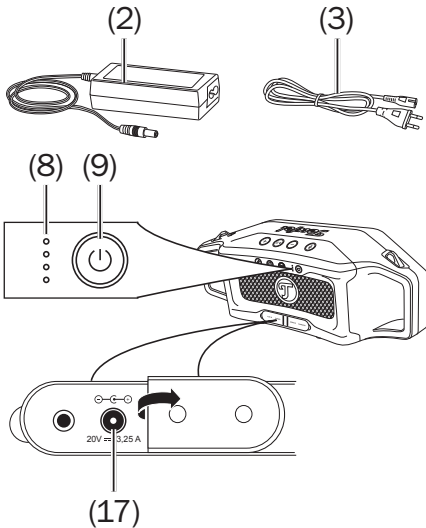

Das Laden wird durch vier weiße LEDs der Akkuanzeige (8) signalisiert:

100%	alle 4 LED leuchten
75-99%	3 LED leuchten, 4. blinkt
50-74%	2 LED leuchten, 3. blinkt
25-49%	1 LED leuchtet, 2. blinkt
<25%	unterste LED blinkt

## Powerbank

An der USB-Buchse CHARGING (15) können Sie einen Zuspierer (z. B. Smartphone) aufladen.

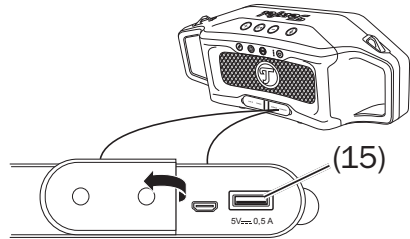

- Der max. Ladestrom beträgt 0,5 Ampere.

Der Ladevorgang wird auch fortgesetzt, wenn Sie den ROCKSTER CROSS ausschalten oder er wegen Nicht-Nutzung in den Ruhezustand schaltet.

## HINWEIS

**Das Laden eines Zuspierers verkürzt bei Akku-Betrieb die Betriebsdauer des ROCKSTER CROSS.**

# Aufstellen

## Hinweise zum Aufstellungsort

- Wählen Sie einen stabilen, ebenen Untergrund.
- Vermeiden Sie die Nähe von Wärmequellen und direkte Sonneneinstrahlung.
- Verlegen Sie ggf. Anschlusskabel so, dass sie keine Stolperfallen bilden.
- Stellen Sie keine schweren Gegenstände auf den ROCKSTER CROSS.

Sie können den ROCKSTER CROSS auch etwas nach hinten kippen, so dass er schräg nach oben strahlt. Achten Sie dabei darauf, dass ggf. keine Stecker (USB, Netzteil) eingeklemmt werden.

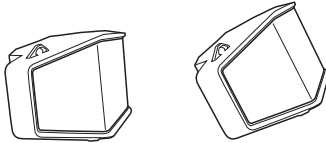

### HINWEIS

**Auf geraden Oberflächen (z.B. Tisch oder Kommode) kann sich das Gerät bei schräger Aufstellung und lauter Musik bewegen und evtl. herunterfallen.**

- Stellen Sie das Gerät nur am Boden schräg auf.

## Tragegurt

Mit dem Tragegurt (4) können Sie sich den ROCKSTER CROSS wie eine Tasche umhängen.

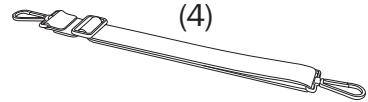

Befestigen Sie die Karabinerhaken des Gurts an den beiden Ösen (14) des ROCKSTER CROSS.

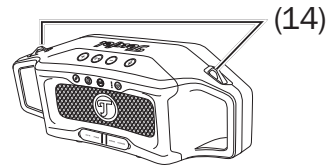

### HINWEIS

**Stecker, die eventuell in den Anschlüssen (15)-(18) stecken können dabei beschädigt werden, oder das Gerät beschädigen.**

- Benutzen Sie den Tragegurt nur, wenn keine Stecker mit dem ROCKSTER CROSS verbunden sind.

# Bedienung

## **⚠ VORSICHT**



**Dauerhaftes Hören mit hoher Lautstärke kann zu Gehörschäden führen.**

- Beugen Sie Gesundheits-schäden vor und vermeiden Sie das Hören bei großem Lautstärkepegel über lange Zeiträume.
- Halten Sie bei hohen Lautstärken immer einen gewissen Abstand zum Gerät und nie Ihre Ohren direkt an den Lautsprecher.
- Wenn ein Lautsprecher auf volle Lautstärke eingestellt ist, kann ein sehr hoher Schalldruck entstehen. Neben organischen Schäden können dadurch auch psychologische Folgen auftreten. Besonders gefährdet sind Kinder und Haustiere. Stellen Sie den Lautstärkeregler Ihres Signalquellengeräts vor dem Einschalten auf einen niedrigen Pegel ein.

## **HINWEIS**

**Wenn das Gerät vom Kalten ins Warme kommt – z.B. nach dem Transport – kann sich Kondenswasser im Inneren bilden.**

- Lassen Sie das Gerät in einem solchen Fall mindestens 2 Stunden stehen, bevor Sie es anschließen und in Betrieb nehmen.

## Ein- und Ausschalten

### Einschalten

- Drücken und halten Sie für ca. 2 Sekunden die Taste  (9). Der ROCKSTER CROSS schaltet ein und der Ring um die Taste leuchtet rot.

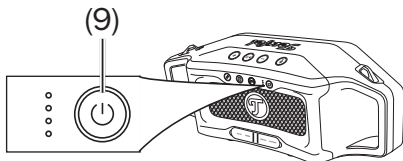

### Ausschalten

- Drücken und halten Sie für ca. 2 Sekunden die Taste  (9). Der ROCKSTER CROSS schaltet aus.

### Auto-aus

- Nach 10 Minuten ohne Eingangssignal schaltet das Gerät automatisch in den Ruhezustand. Sobald wieder ein Eingangssignal anliegt, oder eine Taste betätigt wird, schaltet sich der ROCKSTER CROSS wieder ein.
- Bei Betrieb über den integrierten Akku schaltet der ROCKSTER CROSS nach weiteren 10 Minuten in den Energiesparmodus und kann dann nur noch durch Drücken der Taste  (9) wieder eingeschaltet werden.

## Lautstärke

- Mit den Tasten – (11) und + (13) verringern oder erhöhen Sie die Lautstärke.

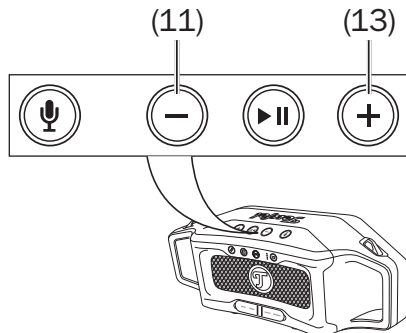

Durch kurzes Drücken ändern Sie die Lautstärke stufenweise. Längeres Drücken verändert die Lautstärke kontinuierlich.

## Outdoor-Modus

Der Outdoor-Modus ist eine Technik, zum Verbessern des Hörerlebnisses draußen in einer lauten und unkontrollierten Umgebung.

Dies wird ermöglicht durch Kompensation von bestimmten Frequenzen. Mit der Taste  (7) schalten Sie den Outdoor-Modus ein und aus.

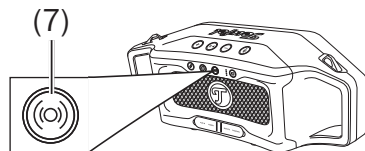

## TWS-Betrieb

True Wireless Stereo“ (echtes kabelloses Stereo) ist ein neuer Standard zur Übertragung per Bluetooth mit bisher nicht erreichter Tonqualität.

Sie können den ROCKSTER CROSS mit kompatiblen Geräten per Bluetooth koppeln, damit beide Geräte die gleiche Musik abspielen. Das funktioniert nur mit dem ROCKSTER-CROSS und dem ROCKSTER GO.

- Die Reichweite beträgt etwa 10 Meter.

So können Sie mit zwei Geräten gleichzeitig eine größere Fläche beschallen.

1. Drücken und halten Sie für ca. 3 Sekunden die Taste  (5).

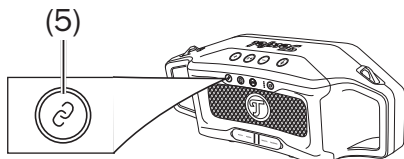

Die Kopplung ist gestartet und der Ring um die Taste pulsiert in weiß.

2. Starten Sie auch am zweiten TWS-Gerät die Kopplung (siehe Bedienungsanleitung des anderen Gerätes).  
Nach kurzer Zeit verbinden sich die beiden Geräte.  
Am ROCKSTER CROSS leuchtet der Ring um die Taste  nun ständig in weiß und ein Ton signalisiert die Verbindung.  
Beide Geräte spielen nun die gleiche Musik ab.

- Steuern Sie die Wiedergabe am ROCKSTER CROSS.
- Zum Ausschalten des TWS-Betriebs, drücken und halten Sie für ca. 3 Sekunden die Taste  (5). Der Ring um die Taste erlischt und die Verbindung ist beendet.

## Bluetooth®

Über Bluetooth® können Sie einen kompatiblen Zuspielder (z. B. Smartphone) drahtlos mit dem ROCKSTER CROSS verbinden. Die Tonausgabe des Zuspielders erfolgt dann über den ROCKSTER CROSS.

Sie können auch zwei Bluetooth-Geräte anmelden und diese dann abwechselnd abspielen lassen.

Bei Smartphones mit Android oder IOS Betriebssystem können Sie auch die Sprachassistenten über den ROCKSTER CROSS benutzen.

### HINWEIS

**Nutzen Sie die Bluetooth®-Funktion nur an Orten, an denen drahtlose Funkübertragung gestattet ist.**

### Bluetooth®-Optionen

Je nach Gerätetyp und Betriebssystem verfügt Ihr Zuspielder/ Smartphone evtl. über einige Bluetooth®-Optionen, wie z.B. Medienwiedergabe und Anruhfunktion. Hier können Sie die Optionen Ihren Wünschen entsprechend ein- und ausschalten.

Nähere Informationen zu den Bluetooth®-Optionen finden Sie in der Bedienungsanleitung Ihres Zuspielders/Smartphones.

## Koppeln (Pairing)

Um den Ton Ihres Zuspielders per Bluetooth® über Ihren ROCKSTER CROSS auszugeben, müssen Sie die Geräte zunächst miteinander verbinden. Das wird „Koppeln“ oder auch „Pairing“ genannt. Der ROCKSTER CROSS kann die Daten von bis zu sieben Zuspieldern speichern, die dann später ohne erneutes Koppeln verbunden werden.

1. Schalten Sie an Ihrem Zuspielder die Bluetooth®-Funktion ein.
2. Drücken und halten Sie für ca. 3 Sekunden die Taste **(6)**.

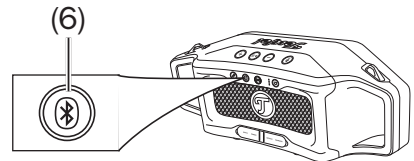

Sie hören einen kurzen Signalton und der Kreis um die Taste blinkt in Blau.

3. Lassen Sie Ihren Zuspielder/ihr Smartphone nach Bluetooth®-Geräten suchen. Mehr Informationen dazu finden Sie in der Bedienungsanleitung Ihres Zuspielders. In der Liste der gefundenen Geräte sollte nach dem Suchlauf auch „Teufel ROCKSTER CROSS“ aufgeführt sein.
4. Wählen Sie „Teufel ROCKSTER CROSS“ aus der Liste der gefundenen Geräte aus. Das Pairing ist damit erfolgt und Ihr ROCKSTER CROSS arbeitet jetzt



als Bluetooth®-Wiedergabegerät. Alle Töne, die sonst von Ihrem Zuspeler/Smartphone abgespielt würden, werden nun vom ROCKSTER CROSS wiedergegeben.

5. Falls Sie ein zweiten Zuspeler koppeln möchten, wiederholen Sie die Schritte 1 bis 4 mit dem zweiten Gerät.

Anschließend wählen Sie auf dem ersten Gerät erneut den Teufel ROCKSTER CROSS aus der Liste der gekoppelten Geräte aus. Nun können Sie im Partymodus (siehe Kapitel „Party-Modus“) beide Geräte abwechselnd benutzen.

## Wiedergabe

**i** Die Lautstärkeeinstellung des Zuspelers hat auch Einfluss auf die Lautstärke des ROCKSTER CROSS.

- Starten Sie die Wiedergabe an Ihrem Zuspeler.
- Wiedergabe unterbrechen: Taste ►|| (12) kurz drücken.
- Wiedergabe fortsetzen: Taste ►|| (12) kurz drücken.
- Nächsten Titel wiedergeben: Tasten ►|| (12) und + (13) kurz zusammen drücken.
- Titel von vorn beginnen: Tasten ►|| (12) und – (11) kurz zusammen drücken.
- Vorherigen Titel wiedergeben: Tasten ►|| (12) und – (11) zweimal kurz zusammen drücken.

## Party-Modus

Wenn Sie gleichzeitig zwei Zuspeler benutzen, können Sie auf dem einen Gerät bereits den nächsten Titel herausuchen, während das andere Gerät abspielt. Wenn der Titel zu Ende ist, drücken Sie dort die Stopp- oder Pausen-Taste und starten die Wiedergabe am anderen Gerät.

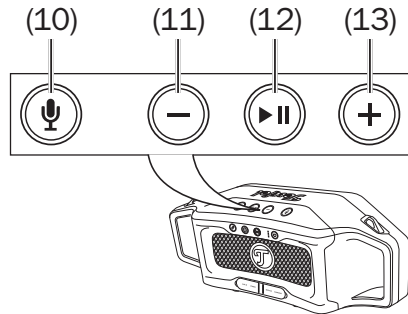

## Sprachassistenten

Voraussetzungen: Bestehende Bluetooth-Verbindung und Sprachassistent auf dem Smartphone eingeschaltet.

Drücken Sie zur Aktivierung des Assistenten kurz die Taste 🗣️ (7), und warten Sie, bis sich der Assistent meldet. Sprechen Sie dann einfach in Richtung des ROCKSTER CROSS.

## Anruffunktion

Sie können den ROCKSTER CROSS als Freisprecheinrichtung für Ihr Smartphone benutzen.

- Bei einem eingehenden Anruf klingelt Ihr Smartphone und auch der ROCKSTER CROSS gibt den Klingelton wieder. Eine evtl. laufende Medienwiedergabe wird pausiert.

- Falls Sie den Anruf ablehnen möchten, drücken Sie kurz die Taste – **(13)**. Der Anruf wird beendet und der Anrufer hört das Besetztzeichen.
- Zur Annahme des Anrufs drücken Sie am ROCKSTER CROSS kurz auf die Taste **⏏ (10)** oder **▶ II (12)**.
- Über das eingebaute Mikrofon können Sie das Telefonat nun mit den ROCKSTER CROSS führen.
- Drücken Sie die Taste **⏏ (10)** oder **▶ II (12)** erneut, um das Telefonat zu beenden.

Die Medienwiedergabe wird fortgesetzt.

### Bluetooth-Verbindung beenden

Zum Beenden der Bluetooth®-Verbindung schalten Sie die Bluetooth®-Funktion an Ihrem Zusprieler/ Smartphone aus.

- Um die Liste der bekannten Zusprieler zu löschen, halten Sie die Taste **Ⓜ (6)** ca. 10 Sekunden lang gedrückt, bis zwei kurze Signaltöne zu hören sind.

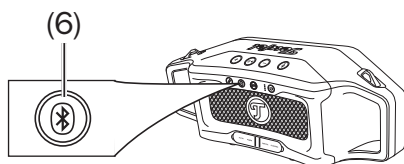

## AUX-Wiedergabe

### Anschluss

Die Buchse **AUX IN (18)** dient zum Anschluss eines Zuspielders mithilfe eines Stereokabels mit 3,5 mm Klinkenstecker. Hier können Sie alle Zusprieler anschließen, die eine Line-Out-Buchse oder einen Kopfhörer-Anschluss besitzen.

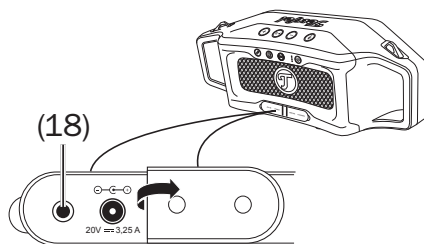

### Wiedergabe

1. Beenden Sie ggf. die Wiedergabe von einem Bluetooth-Gerät.
2. Starten Sie die Wiedergabe an Ihrem AUX-Zusprieler.

**i** Die Lautstärkeeinstellung des Zuspielders hat auch Einfluss auf die Lautstärke des ROCKSTER CROSS.

3. Steuern Sie alle Wiedergabefunktionen vom Zusprieler aus.

# Reinigung und Pflege

## **HINWEIS**

### **Äußere Einflüsse können das Gerät beschädigen bzw. zerstören.**

- *Ist das Gerät längere Zeit unbeaufsichtigt (z.B. während des Urlaubs), oder droht ein Gewitter, ziehen Sie den Netzstecker aus der Steckdose heraus. Plötzlich auftretende Überspannungen können sonst zum Defekt führen.*
  - *Verwenden Sie möglichst nur klares Wasser ohne Reinigungszusätze. Bei hartnäckigen Flecken können Sie mildes Seifenwasser verwenden.*
  - *Verwenden Sie auf keinen Fall scharfe Reiniger, Spiritus, Verdünner, Benzin oder Ähnliches. Solche Reinigungsmittel können die empfindliche Gehäuseoberfläche beschädigen*
- Entfernen Sie Staub oder leichte Verschmutzungen am besten mit einem trockenen, geschmeidigen Ledertuch.
  - Reiben Sie stärkere Verschmutzung mit einem leicht angefeuchteten Tuch ab. Sorgen Sie dafür, dass keine Flüssigkeit in das Gehäuse eindringt.
  - Wischen Sie die feuchten Flächen anschließend sofort mit einem weichen Tuch ohne Druck trocken.

# Problembehandlung

Die folgenden Hinweise sollen Ihnen helfen, Störungen zu beseitigen. Sollte dies nicht gelingen, finden Sie sicher in unserem Online-Handbuch Hilfe:

<https://manual.teufelaudio.com>

Störung	Mögliche Ursache/Abhilfe
Der ROCKSTER CROSS bleibt stumm.	Der Akku ist leer. Schließen Sie das Netzteil an und laden Sie den Akku auf.
Kein Ton.	Lautstärke ist zu niedrig eingestellt. Erhöhen Sie die Lautstärke.
	Lautstärke des Zuspilers ist zu niedrig eingestellt. Lautstärke am Zuspiler vorsichtig erhöhen.
Kein Ton bei Bluetooth®.	Keine Bluetooth®-Verbindung. Verbindung herstellen (siehe „Bluetooth®“ auf Seite 16).
	ROCKSTER CROSS ist nicht als Ausgabegerät gewählt. Am Zuspiler „Teufel ROCKSTER CROSS“ als Ausgabegerät per Bluetooth® wählen.
	Bluetooth®-Verbindung durch anderes Funksystem (z.B. Schnurlostelefon, WLAN) beeinträchtigt. Verändern Sie die Standorte der störenden Geräte.
Die Wiedergabe ist verrauscht.	Grundsätzlich ist der ROCKSTER CROSS ein sehr rausch- armes System. Meist „entlarvt“ das im Hochtonbereich sehr gut auflösende Boxensystem die mangelhafte Qualität einer Signalquelle (z.B. von MP3-Dateien). Sorgen Sie dafür, dass von der Quelle ein einwandfreies Signal zum ROCKSTER CROSS gesendet wird.
Sprachassistent funktioniert nicht.	Sprachassistent auf dem Smartphone aktivieren.

# Technische Daten

---

Betriebsspannung Netzteil	100-240 V~, 50/60 Hz
Stromaufnahme Netzteil max.	1,5 A
Abmessungen (B × H × T)	385 × 149 × 129 mm
Gewicht	2.500 g

In diesem Produkt kommen folgende Funkfrequenzbänder und Funk-Sendeleistungen zur Anwendung:

Frequenzbänder	Max. Sendeleistung
2,4–2,4835 GHz	2,5 mW/4 dBm

Weitere Technische Daten zu Ihrem Artikel finden Sie auf unserer Website.

# Konformitätserklärung

---

 Hiermit erklärt die Lautsprecher Teufel GmbH, dass dieses Produkt den Anforderungen der Richtlinien 2014/30/EU, 2014/35/EU und 2014/53/EU entspricht, sofern es den Anweisungen des Herstellers gemäß installiert und verwendet wird. Der vollständige Text der EU-Konformitätserklärung ist unter der folgenden Internetadresse verfügbar:

[www.teufel.de/konformitaetserklaerungen.html](http://www.teufel.de/konformitaetserklaerungen.html)





# Teufel

Bei Fragen, Anregungen oder Kritik wenden Sie sich bitte an unseren Service:

**Lautsprecher Teufel GmbH**

**BIKINI Berlin**

**Budapester Straße 44**

**10787 Berlin (Germany)**

Telefon: +49 (0)30 217 84 217

Telefax: +49 (0)30 300 930 930

Online-Support: [www.teufel.de/service](http://www.teufel.de/service)

Kontaktformular: [www.teufel.de/kontakt](http://www.teufel.de/kontakt)

Alle Angaben ohne Gewähr.

Technische Änderungen, Tippfehler und Irrtum vorbehalten.