

Technische Beschreibung und Bedienungsanleitung

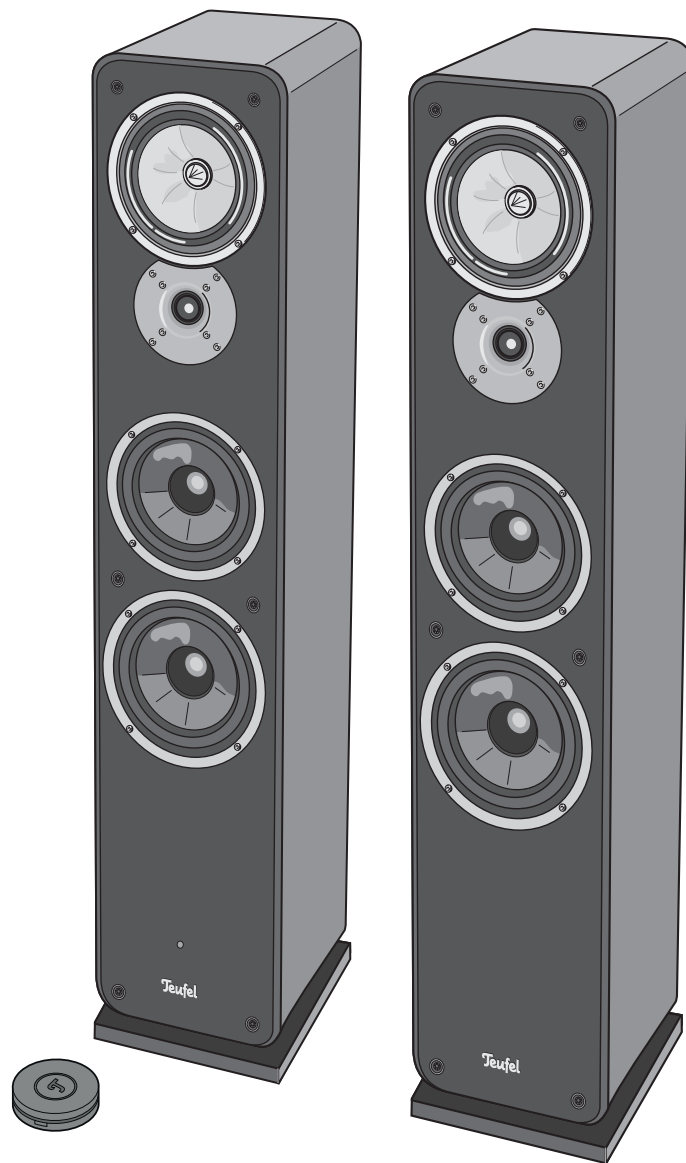

Ultima 40 Aktiv

Aktiv-Lautsprecher-Set mit Bluetooth und HDMI

Teufel

Inhalt

Allgemeine Hinweise und Informationen	3	Bluetooth-Betrieb	15
Zur Kenntnisnahme	3	Bluetooth®-Optionen.....	15
Warenzeichen.....	3	Bluetooth®-Pairing.....	15
Originalverpackung.....	3	Verbindung mit einem gekoppelten	
Reklamation	3	Zuspielgerät wiederherstellen.....	16
Kontakt	3	Verbindung zu zwei Zuspielgeräten	16
Bestimmungsgemäßer Gebrauch.....	3	Abbruch der Verbindung.....	16
Zu Ihrer Sicherheit	4	Wiedergabe	16
Signalbegriffe	4	Verbindung beenden.....	16
Sicherheitshinweise.....	4	Reinigung und Pflege	17
Symbolerklärung	5	Hilfe bei Störungen	18
Übersicht	6	Technische Daten	19
Auspacken	6		
Lieferumfang	6		
Lieferung prüfen.....	6		
Bedienelemente und Anschlüsse	7		
Aufstellen	8		
Schutzgitter	8		
Aufstellungsort.....	8		
Aufstellung.....	8		
Optionaler Aktiv-Subwoofer	8		
Anschließen	9		
Passiv-Lautsprecher anschließen	9		
Subwoofer.....	9		
Eingänge für Quellgeräte	9		
Analoge Quelle	9		
Digitale Quelle	9		
TV-Gerät mit HDMI-ARC.....	9		
Netzanschluss.....	10		
Fernbedienung	11		
Batterien einlegen/wechseln	11		
Funktionen.....	11		
Pairing der Fernbedienung.....	11		
Grundfunktionen	12		
Ein- und Ausschalten	12		
Automatisches Einschalten	12		
Quelle wählen.....	12		
Lautstärke einstellen.....	13		
Mute (Stumm schalten)	13		
Klang einstellen.....	13		
Einstellungen	14		
Position	14		
Trennfrequenz	14		
AUX-Empfindlichkeit	14		
LED-Helligkeit	14		

Allgemeine Hinweise und Informationen

Zur Kenntnisnahme

Die Informationen in diesem Dokument können sich ohne vorherige Ankündigung ändern und stellen keinerlei Verpflichtung seitens der Lautsprecher Teufel GmbH dar.

Ohne vorherige schriftliche Genehmigung der Lautsprecher Teufel GmbH darf kein Teil dieser Bedienungsanleitung vervielfältigt, in irgendeiner Form oder auf irgendeine Weise elektronisch, mechanisch, durch Fotokopien oder durch Aufzeichnungen übertragen werden.

© Lautsprecher Teufel GmbH
Version 1.0
Juli 2016

Warenzeichen

© Alle Warenzeichen sind Eigentum ihrer jeweiligen Eigner.

 Bluetooth® und das Bluetooth Symbol sind Warenzeichen der Bluetooth SIG, Inc.

Qualcomm® aptX™

Qualcomm aptX ist ein Produkt der Qualcomm Technologies International, Ltd.

Qualcomm ist ein Warenzeichen der Qualcomm Incorporated, registriert in den USA und anderen Ländern, die Verwendung wurde genehmigt. aptX ist ein Warenzeichen der Qualcomm Technologies International, Ltd., registriert in den USA und anderen Ländern, die Verwendung wurde genehmigt.

Originalverpackung

Falls Sie das achtwöchige Rückgaberecht in Anspruch nehmen wollen, müssen wir Sie bitten, die Verpackung unbedingt aufzubewahren. Wir können die Lautsprecher nur MIT ORIGINALVERPACKUNG zurücknehmen.

Leerkartons sind nicht erhältlich!

Reklamation

Im Falle einer Reklamation benötigen wir zur Bearbeitung unbedingt folgende Angaben:

1. Rechnungs-Nummer

Zu finden auf dem Kaufbeleg (der dem Produkt beiliegt) oder der Auftragsbestätigung, die Sie als PDF-Dokument erhalten haben, z. B. 4322543.

2. Serien-Nummer bzw. Los-Nummer

Zu finden auf der Rückseite des Gerätes, z. B. Serien-Nr.: KB20240129A-123.

Vielen Dank für Ihre Unterstützung!

Kontakt

Bei Fragen, Anregungen oder Kritik wenden Sie sich bitte an unseren Service:

Lautsprecher Teufel GmbH

BIKINI Berlin

Budapester Straße 44

10787 Berlin (Germany)

Telefon +49 (0)30 / 300 930 0

Telefax +49 (0)30 / 300 930 930

E-Mail: info@teufel.de

teufel.de oder teufelaudio.com

Bestimmungsgemäßer Gebrauch

Die Ultima 40 Aktiv dienen zur Wiedergabe von Audiosignalen per Bluetooth oder per direktem Anschluss von einem externen Zuspeler.

Verwenden Sie die Lautsprecher ausschließlich wie in dieser Bedienungsanleitung beschrieben. Jede andere Verwendung gilt als nicht bestimmungsgemäß und kann zu Sach- oder sogar zu Personenschäden führen.

Der Hersteller übernimmt keine Haftung für Schäden, die durch nicht bestimmungsgemäßen Gebrauch entstanden sind.

Die Lautsprecher sind zum Einsatz im privaten Bereich bestimmt.



Bevor Sie die Lautsprecher in Betrieb nehmen, lesen Sie bitte zuerst die Sicherheitshinweise und die Bedienungsanleitung aufmerksam durch. Nur so können Sie alle Funktionen sicher und zuverlässig nutzen. Heben Sie die Bedienungsanleitung gut auf und übergeben Sie sie auch an einen möglichen Nachbesitzer.

Zu Ihrer Sicherheit

Signalbegriffe

Folgende Signalbegriffe finden Sie in dieser Anleitung:

⚠ VORSICHT

Dieser Signalbegriff bezeichnet eine Gefährdung mit einem niedrigen Risikograd, die, wenn sie nicht vermieden wird, eine geringfügige oder mäßige Verletzung zur Folge haben kann.

HINWEIS

Dieser Signalbegriff warnt vor möglichen Schäden.

Sicherheitshinweise

In diesem Kapitel finden Sie allgemeine Sicherheitshinweise, die Sie zu Ihrem eigenen Schutz und dem Schutz Dritter stets beachten sollten. Beachten Sie zusätzlich die Warnhinweise in den einzelnen Kapiteln in dieser Bedienungsanleitung.

Fehlerhafte Elektroinstallation oder zu hohe Netzspannung kann zu elektrischem Stromschlag führen.

- Das Gerät ist für eine Netzspannung von 220-240 V, 50 Hz geeignet. Achten Sie beim Anschließen darauf, dass die richtige Spannung anliegt. Nähere Informationen hierzu finden Sie auf dem Typschild.
- Prüfen Sie das Gerät regelmäßig auf Schäden. Ziehen Sie sofort den Netzstecker und betreiben Sie das Gerät nicht, wenn dessen Gehäuse oder Netzkabel defekt ist oder andere sichtbare Schäden aufweist.
- Wenn das Netzkabel beschädigt ist, ersetzen Sie es durch ein gleichwertiges.
- Sorgen Sie dafür, dass der Netzstecker jederzeit gut zugänglich ist.
- Wenn das Gerät Rauch entwickelt, verbrannt riecht oder ungewohnte Geräusche von sich gibt, trennen Sie es sofort vom Netz, und nehmen Sie es nicht mehr in Betrieb.
- Öffnen Sie niemals das Gehäuse des Geräts. Die Instandsetzung des Geräts darf nur von einem autorisierten Fachbetrieb vorgenommen werden. Dabei dürfen ausschließlich Teile verwendet werden, die den ursprünglichen Gerätedaten entsprechen.
- Verwenden Sie ausschließlich die durch den Hersteller spezifizierten Zubehörprodukte.

- Verwenden Sie das Gerät nur in Innenräumen.
- Betreiben Sie das Gerät nicht in Feuchträumen, und schützen Sie es vor Tropf- und Spritzwasser. Achten Sie auch darauf, dass keine Vasen oder andere mit Flüssigkeit gefüllten Gefäße auf dem Gerät oder in dessen Nähe stehen, damit keine Flüssigkeit in das Gehäuse gelangt. Falls doch Wasser oder andere Fremdkörper eingedrungen sind, ziehen Sie sofort den Netzstecker und schicken Sie das Gerät dann an unsere Serviceadresse ein.
- Nehmen Sie niemals Änderungen an dem Gerät vor. Nicht autorisierte Eingriffe können Einfluss auf Sicherheit und Funktion haben.
- Fassen Sie den Netzstecker niemals mit feuchten Händen an.

Ein mangelhafter Aufstellungsort kann Verletzungen und Schäden nach sich ziehen.

- Verwenden Sie die Lautsprecher nicht unbefestigt in Fahrzeugen, an labilen Standorten, auf wackeligen Stativen oder Möbeln, an unterdimensionierten Halterungen etc. Die Lautsprecher könnten um- oder herunterfallen und Personenschäden verursachen oder selbst beschädigt werden.
- Stellen Sie die Lautsprecher so auf, dass sie nicht unbeabsichtigt umgestoßen werden können und die Kabel keine Stolperfallen bilden.
- Befolgen Sie sorgfältig die Bedienungsanleitung.
- Sorgen Sie dafür, dass eine eventuelle Wandmontage fachmännisch durchgeführt wird.
- Vergewissern Sie sich bei einer Wandmontage der Tragfähigkeit der Wände und stellen Sie sicher, dass sich keine Kabel oder Rohrleitungen in den Bohrbereichen befinden. Prüfen Sie die Bereiche vor dem Bohren mit einem Metallsuchgerät. Es besteht sonst Stromschlag- / Kurzschlussgefahr!
- Stellen Sie die Lautsprecher nicht in der Nähe von Wärmequellen auf (z. B. Heizkörper, Öfen, sonstige wärmespendende Geräte, wie Verstärker etc.).

Ein instabiler Untergrund kann dazu führen, dass das Gerät umkippt und dabei vor allem Kinder erheblich verletzt oder sogar erschlägt. Viele Unfälle können Sie vermeiden, wenn Sie folgende Vorsichtsmaßnahmen treffen:

- Platzieren Sie die Lautsprecher möglichst auf dem Fußboden.

- Falls Sie Untergestelle oder Standfüße verwenden möchten, verwenden Sie nur solche, die vom Hersteller empfohlen werden.
- Sorgen Sie auch bei Lagerung des Artikels dafür, dass er sicher steht und nicht herunter- oder umgerissen werden kann.

Kinder können sich beim Spielen in der Verpackungsfolie verfangen und darin ersticken.

- Lassen Sie Kinder nicht mit dem Gerät und den Verpackungsfolien spielen. Es besteht Ersticken-gefahr.
- Achten Sie darauf, dass Kinder keine kleinen Teile aus dem Gerät entnehmen oder vom Gerät abziehen (z. B. Bedienknöpfe oder Steckeradapter). Sie könnten die Teile verschlucken und daran ersticken.

Ausgelaufene Batteriesäure kann zu Verätzungen führen.

- Vermeiden Sie den Kontakt von Batteriesäure mit Haut, Augen und Schleimhäuten. Spülen Sie bei Kontakt mit der Säure die betroffenen Stellen sofort mit reichlich klarem Wasser und suchen Sie ggf. einen Arzt auf.

Batterien (insbesondere Lithiumbatterien) können bei unsachgemäßem Umgang explodieren.

- Versuchen Sie niemals, Batterien zu laden.
- Setzen Sie nur Batterien desselben oder gleichwertigen Typs ein.
- Batterien und Akkus dürfen Sie nicht erhitzen, kurzschließen oder durch Verbrennen beseitigen.
- Setzen Sie Batterien und Akkus nicht der direkten Sonne aus.

Dauerhaftes Hören mit hoher Lautstärke kann zu Gehörschäden führen.

Beugen Sie Gesundheitsschäden vor und vermeiden Sie das Hören bei großem Lautstärkepegel über lange Zeiträume.



- Halten Sie bei hohen Lautstärken immer einen gewissen Abstand zum Gerät und nie Ihre Ohren direkt an die Lautsprecher.
- Wenn ein Lautsprecher auf volle Lautstärke eingestellt ist, kann ein sehr hoher Schalldruck entstehen. Neben organischen Schäden können

dadurch auch psychologische Folgen auftreten. Besonders gefährdet sind Kinder und Haustiere. Stellen Sie den Lautstärkereglern beim Einschalten auf einen niedrigen Pegel ein.

Dieses Produkt enthält magnetisches Material.

- Erkundigen Sie sich ggf. bei Ihrem Arzt nach Auswirkungen auf Implantate wie Herzschrittmacher oder Defibrillatoren.
- Bringen Sie keine magnetisch empfindlichen Gegenstände (z. B. Kreditkarten usw.) in die Nähe der Lautsprecher.

Symbolerklärung

	Schutzklasse II Doppelte Isolierung
	Stromschlaggefahr Gehäuse nicht öffnen.
	Altgeräte dürfen nicht in den Hausmüll! Sollte das Gerät einmal nicht mehr benutzt werden können, so ist jeder Verbraucher gesetzlich verpflichtet, Altgeräte getrennt vom Hausmüll z. B. bei einer Sammelstelle seiner Gemeinde/seines Stadtteils abzugeben. Damit wird gewährleistet, dass die Altgeräte fachgerecht verwertet und negative Auswirkungen auf die Umwelt vermieden werden. Deshalb sind Elektrogeräte mit dem hier abgebildeten Symbol gekennzeichnet.
	Batterien und Akkus dürfen nicht in den Hausmüll! Jeder Verbraucher ist gesetzlich verpflichtet, alle Batterien und Akkus, egal ob sie Schadstoffe* enthalten oder nicht, bei einer Sammelstelle seiner Gemeinde/seines Stadtteils oder im Handel abzugeben, damit sie einer umweltschonenden Entsorgung zugeführt werden können. Batterien und Akkus bitte nur in entladene Zustand abgeben! * gekennzeichnet mit: Cd = Cadmium, Hg = Quecksilber, Pb = Blei

Übersicht

Auspacken

- Öffnen Sie vorsichtig den Karton, entfernen Sie die EPE-Schaum-Halbschalen und heben Sie die Lautsprecher behutsam aus dem Karton.

Lieferumfang

- ① 1× Aktiv-Lautsprecher Ultima 40 Aktiv
- ② 1× Passiv-Lautsprecher Ultima 40
- ③ 1× Funkfernbedienung Puck-Control
- ④ 1× Netzkabel für ①
- ⑤ 2× Batterie LR03/Micro/AAA für ③
- ⑥ 1× Lautsprecherkabel

Lieferung prüfen

- Prüfen Sie, ob die Lieferung vollständig und unbeschädigt ist.
- Sollte die Lieferung unvollständig sein oder Transportschäden aufweisen, wenden Sie sich bitte an unseren Service (siehe Seite 3).

HINWEIS

Nehmen Sie das Gerät nicht in Betrieb, wenn Sie Schäden daran feststellen

HINWEIS

Wenn das Gerät vom Kalten ins Warme kommt – z. B. nach dem Transport – kann sich Kondenswasser im Inneren bilden.

- Lassen Sie das Gerät in einem solchen Fall mindestens 2 Stunden stehen, bevor Sie es anschließen und in Betrieb nehmen.

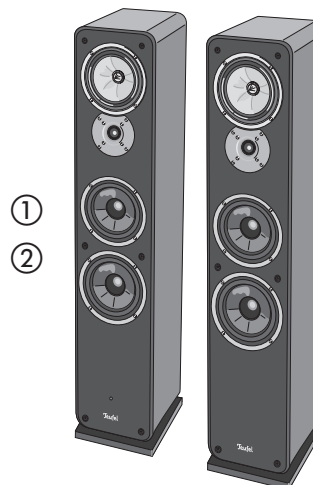

①

②

③



④

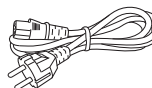

⑤



⑥

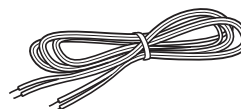

Bedienelemente und Anschlüsse

Aktiv-Lautsprecher, Vorderseite

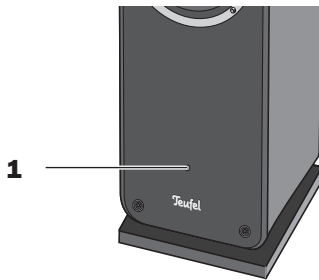

Aktiv-Lautsprecher, Rückseite

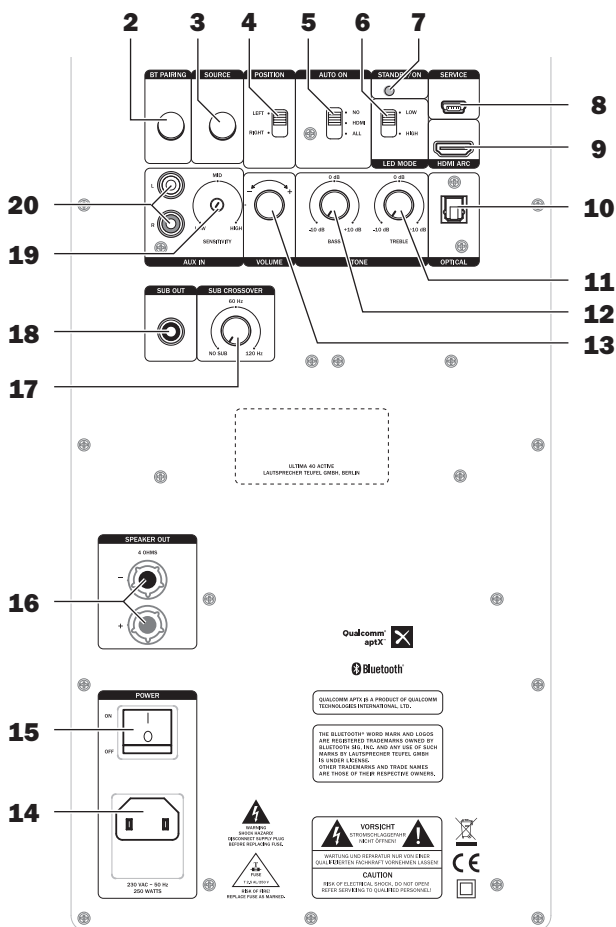

Nr.	Bezeichnung	Funktion
1	—	Multicolor-LED
2	BT PAIRING	Bluetooth-Pairing starten
3	SOURCE	Quelle wählen
4	POSITION	Stereokanal wählen
5	AUTO ON	Automatisches Einschalten wählen
6	LED MODE	Helligkeit der Multicolor-LED einstellen
7	STANDBY/ON	Betriebsanzeige
8	SERVICE	Mini-USB-Anschluss für Software-Updates
9	HDMI ARC	HDMI-Eingang
10	OPTICAL	Optisch-digitaler Audioeingang
11	TONE TREBLE	Tonregelung Höhen
12	TONE BASS	Tonregelung Bässe
13	VOLUME	Lautstärke einstellen
14	POWER	Netzanschluss 220-240 V, 50 Hz
15	POWER	Netzschalter
16	SPEAKER OUT	Anschluss für Passiv-Lautsprecher
17	SUB CROSSOVER	Trennfrequenz für Subwoofer einstellen
18	SUB OUT	Anschluss für Aktiv-Subwoofer
19	SENSITIVITY	Pegel für automatisches Einschalten bei AUX IN einstellen
20	AUX IN	Analoger Audioeingang
21	—	Drehen: Lautstärke einstellen
22	—	Drücken: Ein-/Standby schalten, Stummschalten (Mute)
23	—	LED-Ring

Fernbedienung

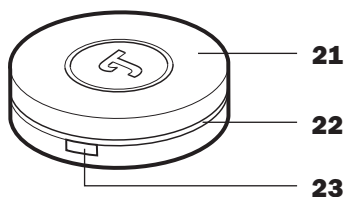

Aufstellen

i Umfangreiche Hinweise zur korrekten Aufstellung finden Sie auf unserer Webseite.

Speziell auf diese Lautsprecher abgestimmtes Montagematerial (Kabel, Standfüße, Wandhalter und Resonanzdämpfer) erhalten Sie in unserem Webshop (www.teufel.de / www.teufelaudio.com) im Bereich „Zubehör“.

Schutzgitter

Sie können die Schutzgitter von den Lautsprechern abnehmen, indem Sie vorsichtig hinter die Schutzgitter greifen und diese langsam nach vorn abziehen.

Ohne Schutzgitter werden insbesondere hohe Frequenzen klarer wiedergegeben.

Beim Aufsetzen der Gitter achten Sie bitte darauf, dass die Montagestifte genau in die entsprechenden Buchsen am Lautsprecher gleiten.



HINWEIS

Beschädigungsgefahr!

– Achten Sie darauf, dass Sie nicht in die sehr empfindlichen Membranen fassen.

Aufstellungsort

- Wählen Sie einen stabilen, ebenen Untergrund bzw. eine geeignete Wand.
- Sorgen Sie für eine trockene, staubfreie Umgebung.
- Sorgen Sie für ausreichende Lüftung.
- Vermeiden Sie die Nähe von Wärmequellen und direkte Sonneneinstrahlung.
- Verlegen Sie die Anschlusskabel so, dass sie keine Stolperfallen bilden.
- Stellen Sie keine schweren Gegenstände auf die Kabel oder die Lautsprecher.
- Stellen Sie keine offenen Brandquellen wie brennende Kerzen oder Ähnliches auf die Lautsprecher.

Aufstellung

Die folgenden Angaben beziehen sich auf den „idealen Hörraum“, in dem der Zuhörer mit ausreichendem Abstand zentral vor den Lautsprechern sitzt (siehe nachfolgende Grafik) und sich keine Gegenstände (Tische o. Ä.) dazwischen befinden. Doch leider erlauben der Raum, die Einrichtung oder andere Gegebenheiten nicht immer eine derart optimale Platzierung.

Generell gilt die Regel: Stets können Sie auf Basis unserer Empfehlungen experimentieren, was in Ihren Räumlichkeiten akustisch und optisch am besten funktioniert. Lassen Sie Ihre Ohren (und Augen) entscheiden!

- Die Lautsprecher werden rechts und links vor dem Hörplatz aufgestellt.
- Sie sollten mit dem Zuhörer ein möglichst gleichseitiges Dreieck bilden – das sogenannte Stereodreieck (Entfernung zum Hörer = Entfernung zwischen den Lautsprechern).
- Je nach Lautsprecher und Aufstellort ist es sinnvoll, sie zum Hörplatz hin anzuwinkeln. Versuchen sollten Sie auf jeden Fall, ob es den Klang entscheidend verbessert.

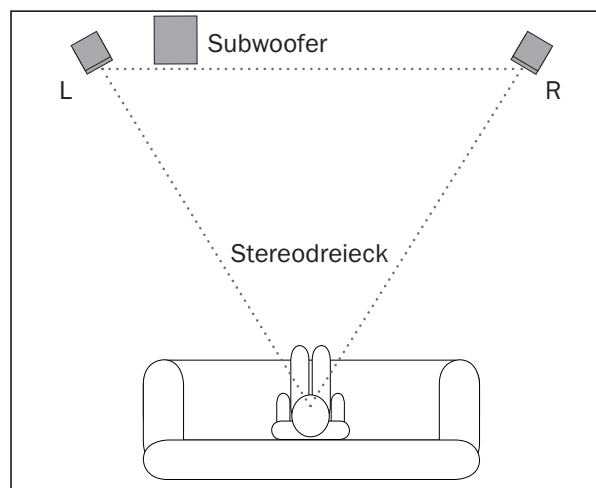

Optionaler Aktiv-Subwoofer

Der Standort des Subwoofers ist frei wählbar und beeinflusst die übrigen Lautsprecher nicht. Positionieren Sie ihn jedoch nicht in einer Raumecke, da es hierbei zu unkontrollierbaren Frequenzüberhöhungen kommen kann. Ideal ist häufig ein Standort zwischen den Stereo-Lautsprechern.

⚠ VORSICHT

Verletzungs-/Beschädigungsgefahr!

- Verlegen Sie die Kabel so, dass sie keine Stolperfallen bilden.

Passiv-Lautsprecher anschließen

1. Verlegen Sie Lautsprecherkabel vom Aktiv-Lautsprecher zum Passiv-Lautsprecher. Verwenden Sie dazu das mitgelieferte Lautsprecherkabel ⑥ oder gleichwertige Lautsprecher-Doppellitze.

2. An der Rückseite des Passiv-

Lautsprechers befindet sich ein Anschlussterminal mit vier Polklemmen. Hier können Sie das Lautsprecherkabel ⑥ direkt oder mittels Bananensteckern anschließen. Wir beschreiben hier nur den direkten Anschluss.

Die Kontaktbrücken zwischen den Anschlussklemmen dürfen dabei nicht entfernt werden; Sie können die Lautsprecherkabel dementsprechend an die oberen oder die unteren Klemmen anschließen. Die Klemmen sind rot (+) und schwarz (-) markiert.

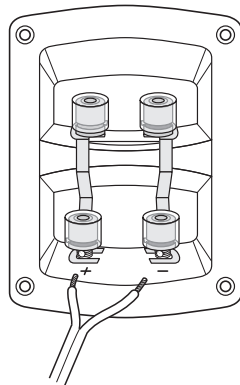

HINWEIS

Achten Sie auf die korrekte Polung!

- Verbinden Sie jeweils die gleichfarbigen Klemmen Ihres Aktiv- und Passiv-Lautsprechers miteinander, da sonst die Klangqualität leidet. Um dies zu erleichtern, sind die einzelnen Litzen der Lautsprecherkabel durch unterschiedliche Farben oder Formen gekennzeichnet.

3. Teilen Sie die Litze an beiden Enden auf etwa 30 mm und entfernen Sie jeweils ca. 10 mm der Isolierung. Verdrehen Sie die Litze, damit keine Adern herausstehen.

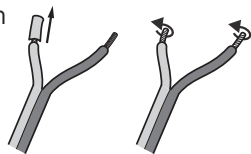

4. Drehen Sie die Anschlussklemme gegen den Uhrzeigersinn los. Führen Sie das abisolierte Kabelende in das nun sichtbare Loch ein. Drehen Sie die Klemme im Uhrzeigersinn zu. Damit ist das Kabel festgeklemmt.

5. Schließen Sie das andere Ende des Lautsprecherkabels genau so an die Klemmen (16) des Aktiv-Lautsprechers an.

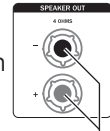

16

Subwoofer

Einen Aktiv-Subwoofer können Sie an die Buchse SUB OUT (18) mit einem Cinch-Kabel anschließen.

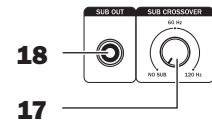

17

Mit dem Regler SUB CROSSOVER (17) stellen Sie die Trennfrequenz des Subwoofers ein. Falls Sie keinen Subwoofer anschließen, belassen Sie den Regler SUB CROSSOVER (17) auf der Stellung „NO SUB“ (siehe „Einstellungen“ auf Seite 14).

Eingänge für Quellgeräte

Analoge Quelle

An die Cinchbuchsen AUX IN (20) können Sie ein Quellgerät mit analogem Ton anschließen (z. B. ein CD-Spieler oder ein TV-Gerät). Dafür benötigen Sie ein Stereo-Verbindungskabel mit Cinchsteckern. Mit dem Regler SENSITIVITY (19) stellen Sie die Empfindlichkeit für das automatische Einschalten ein (siehe „Automatisches Einschalten“ auf Seite 12 und „Einstellungen“ auf Seite 14).



20

19

Digitale Quelle

An die Buchse OPTICAL (10) können Sie den optischen Digital-Tonausgang eines Quellgeräts anschließen. Dafür benötigen Sie ein optisches Kabel mit TOSLINK-Stecker. Ihr Quellgerät benötigt entweder einen optischen 3,5-mm-Stecker oder ebenfalls einen TOSLINK-Stecker.

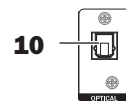

10

TV-Gerät mit HDMI-ARC

TV-Geräte mit Audio-Rückkanal (ARC – Audio Return Channel) geben den Fernsehton über das HDMI-Kabel aus. Sofern Ihr TV-Gerät diese Funktion unterstützt, verbinden Sie es mit dem Anschluss HDMI ARC (9). Dazu benötigen Sie ein HDMI-Kabel.



9

HDMI CEC (customer electronic control) CEC-kompatible Geräte tauschen Steuerbefehle über die HDMI-Verbindung aus. So wird der Ultima 40 Aktiv z. B. zusammen mit dem TV-Gerät ein- und in Standby geschaltet und die Lautstärke über die Fernbedienung des TV-Geräts geregelt. Auch eine Änderung der Lautstärke am Ultima 40 Aktiv wird an das TV-Gerät gemeldet.

Netzanschluss

1. Stellen Sie ggf. sicher, dass der Netzschalter POWER **(15)** ausgeschaltet ist (Stellung „OFF“).
2. Stecken Sie den Kaltgerätestecker des Netzkabels **(4)** in die Buchse **(14)**.
3. Stecken Sie den Netzstecker in eine Netzsteckdose (220-240V~/50 Hz).
4. Die Multicolor-LED **(1)** leuchtet kurz rot auf und die Betriebsanzeige STANDBY/ON **(7)** leuchtet dauerhaft rot.

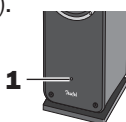
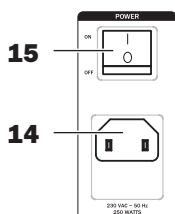

Mit der Funkfernbedienung Puck-Control steuern Sie die Grundfunktionen des Ultima 40 Aktiv selbst aus großen Entfernungen (über 10 m). Der schwere Puck liegt gut in der Hand oder direkt auf dem Schreibtisch bzw. Couchtisch. Eine gummierte Oberfläche am Boden sichert einen festen Stand.

Batterien einlegen/wechseln

Die Fernbedienung arbeitet mit 2 Batterien Typ AAA. Zum Öffnen des Batteriefachs einfach den Deckel abziehen.

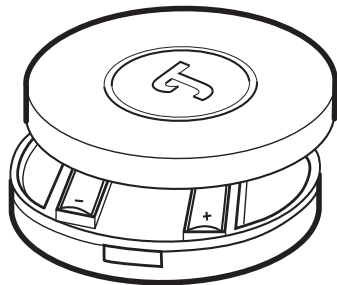

HINWEIS

Achten Sie beim Einlegen der Batterien auf die richtige Polarität.

⚠ VORSICHT

Batterien (insbesondere Lithiumbatterien) können bei unsachgemäßem Umgang explodieren.

- Versuchen Sie niemals, Batterien zu laden.
- Setzen Sie nur Batterien desselben oder gleichwertigen Typs ein.
- Batterien und Akkus dürfen Sie nicht erhitzen, kurzschließen, durch Verbrennen beseitigen und nicht der direkten Sonne aussetzen.
- Ausgelaufene Batteriesäure kann zu Verätzungen führen.
- Vermeiden Sie den Kontakt von Batterie-säure mit Haut, Augen und Schleimhäuten. Spülen Sie bei Kontakt mit der Säure die betroffenen Stellen sofort mit reichlich klarem Wasser und suchen Sie ggf. einen Arzt auf.

Funktionen

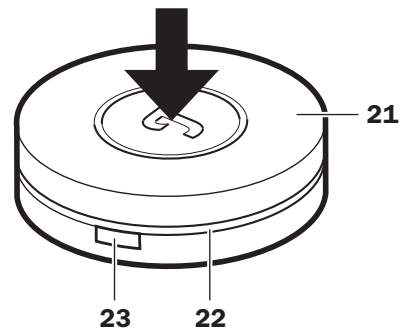

- **Ultima 40 Aktiv ein- und ausschalten:**
Ca. 3 Sekunden lang auf den Deckel (**21**) drücken. Zum Einschalten aus Standby reicht ein kurzer Druck auf den Deckel.
- **Quelle wählen:**
Wiederholt die Seitentaste (**23**) drücken.
- **Lautstärke einstellen:**
Den Deckel (**21**) drehen.
- **Stummschalten (Mute):**
Kurz auf den Deckel (**21**) drücken.

Pairing der Fernbedienung

1. Schalten Sie den Ultima 40 Aktiv ein.
2. Positionieren Sie die Funkfernbedienung Puck-Control ③ in einem Abstand von maximal 25 cm zum Ultima 40 Aktiv.
3. Halten Sie die Taste (**23**) so lange gedrückt, bis der LED-Ring (**22**) zu blinken beginnt. Lassen Sie die Taste dann los.
 - 3-mal blinken: Pairing war erfolgreich.
 - 10-mal blinken: Pairing ist fehlgeschlagen und muss wiederholt werden.

Grundfunktionen

Ein- und Ausschalten

- Mit dem Netzschalter POWER (**15**) den Ultima 40 Aktiv aus (Stellung „OFF“) und in den Standby („ON“) schalten. Beim Einschalten leuchtet die Multicolor-LED (**1**) kurz rot. Im Standby leuchtet die Betriebsanzeige STANDBY/ON (**7**) rot.
- Durch kurzes Drücken der Taste SOURCE (**3**) oder auf den Deckel der Funkfernbedienung Puck-Control (**21**) den Ultima 40 Aktiv einschalten. Nach dem Einschalten werden die zuletzt aktive Audioquelle und Lautstärke eingestellt. Die Multicolor-LED (**1**) blinkt kurz rot und leuchtet dann ca. 3 Sekunden in der Farbe der aktiven Audioquelle (siehe „Quelle wählen“). Die Betriebsanzeige STANDBY/ON (**7**) leuchtet grün.
- Durch langes Drücken (ca. 3 Sekunden) auf den Deckel der Funkfernbedienung Puck-Control (**21**) den Ultima 40 Aktiv in Standby schalten.
- Empfängt der Ultima 40 Aktiv länger als 20 Minuten lang kein Audiosignal, schaltet er automatisch in Standby.

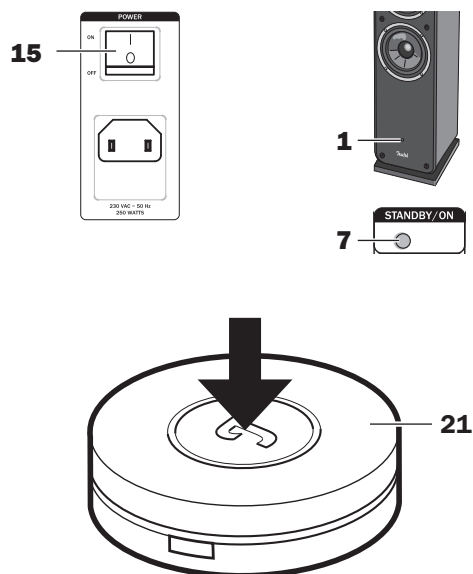

Automatisches Einschalten

Mit dem Schalter AUTO ON (**5**) stellen Sie das automatische Einschalten ein:

- **NO** – Automatik ausgeschaltet. Einschalten nur wie oben beschrieben.
- **HDMI** – Wird das angeschlossene TV-Gerät eingeschaltet, erwacht auch der Ultima 40 Aktiv und schaltet auf die Audioquelle HDMI. Wird über die Taste SOURCE (**3**) den Deckel der Funkfernbedienung Puck-Control (**21**) eingeschaltet, bleibt die zuletzt gewählte Audioquelle aktiv.
- **ALL** – Sobald auf einer Audioquelle ein Signal erkannt wird, erwacht auch der Ultima 40 Aktiv und schaltet auf die erkannte Audioquelle um.

Hinweis: Ist das automatische Einschalten aktiv, kann das System nur in den Standby versetzt werden, wenn keine angeschlossene Quelle aktiv ist. Ansonsten schaltet sich das System automatisch wieder ein.

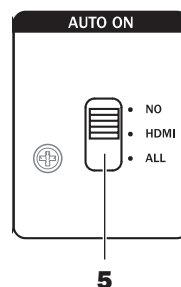

Quelle wählen

Die Taste SOURCE (3) oder die Seitentaste der Funkfernbedienung Puck-Control (23) mehrfach drücken, um nacheinander die Audioquellen zu wählen.

Die Farbe der Multicolor-LED (1) signalisiert dabei den aktiven Eingang:

- Blau** Bluetooth®-Betrieb (siehe Seite 15),
pulsierend: wartet auf Verbindung,
blinkend: Pairing-Modus.
- Grün** Analoger Audioeingang AUX IN (20).
- Lila** Optisch-digitaler Audioeingang OPTICAL (10),
blinkend: keine Verbindung.
- Weiß** TV-Gerät über HDMI (9),
blinkend: keine Verbindung.

Lautstärke einstellen

- Lautstärke erhöhen: Regler VOLUME (13) oder den Deckel des Puck-Control (21) im Uhrzeigersinn drehen.
- Lautstärke verringern: Regler VOLUME (13) oder den Deckel Funkfernbedienung Puck-Control (21) gegen den Uhrzeigersinn drehen.
- Bei HDMI-Betrieb ist die Regelung auch mit der Fernbedienung des TV-Geräts möglich.

Während die Lautstärke geändert wird, flackert die Multicolor-LED (1). Wird die niedrigste oder höchste Lautstärke erreicht, leuchtet die Multicolor-LED für ca. 1,5 Sekunden und erlischt dann.

i Die Lautstärkeeinstellung eines externen Zuspilers hat oft auch Einfluss auf die Lautstärke des Ultima 40 Aktiv.

Stummschalten (Mute)

- Durch kurzes Drücken auf den Deckel Funkfernbedienung Puck-Control (21) können Sie den Ton aus- und wieder einschalten.
Während der Stummschaltung pulsiert die Multicolor-LED (1) langsam.
- Zum Einschalten des Tons kann auch die Lautstärke geändert werden.

Klang einstellen

- Mit dem Regler TONE TREBLE (11) die hohen Töne im Bereich von „-10 dB“ (absenken) bis „+10 dB“ (anheben) einstellen.
- Mit dem Regler TONE BASS (12) die tiefen Töne im Bereich von „-10 dB“ (absenken) bis „+10 dB“ (anheben) einstellen.

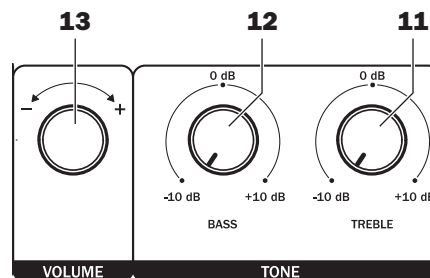
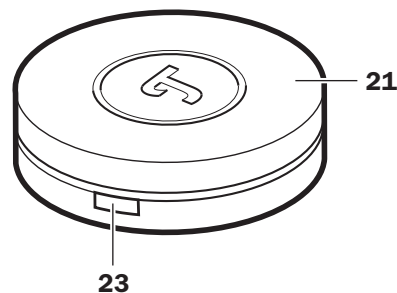
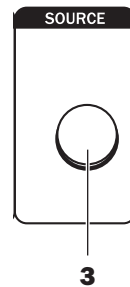

Einstellungen

Position

Mit dem Schalter POSITION (4) bestimmen Sie, ob der Aktiv-Lautsprecher den linken („LEFT“) oder rechten („RIGHT“) Stereokanal wiedergibt. Der Passiv-Lautsprecher gibt den jeweils anderen Stereokanal wieder.

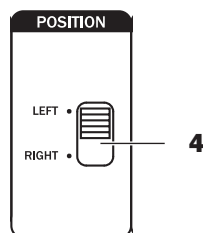

Trennfrequenz

Mit der Trennfrequenz (Crossover) bestimmen Sie, bis zu welcher Frequenz der Subwoofer arbeiten soll; höhere Töne werden an die Stereo-Lautsprecher gegeben.

Sie können mit dem Regler SUB CROSSOVER (17) Werte von 20 bis 120 Hz einstellen.

- Empfehlung: bei angeschlossenem Subwoofer mit 60 Hz beginnen und dann experimentieren, bis bestmögliches Ergebnis am Hörplatz erreicht wird.
- Sofern Sie keinen Subwoofer anschließen, stellen Sie den Regler auf die Position „NO SUB“ – damit werden alle Töne an die Stereo-Lautsprecher ausgegeben.

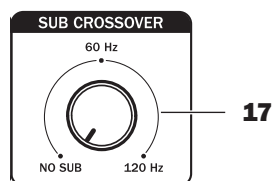

AUX-Empfindlichkeit

Mit dem Regler SENSITIVITY (19) stellen Sie die Empfindlichkeit ein, ab der die Einschaltautomatik ein Tonsignal am analogen Eingang AUX IN (20) erkennen soll und den Ultima 40 Aktiv aus dem Standby einschaltet:

- **LOW:** erst bei hohem Eingangspegel
- **HIGH:** bereits bei niedrigem Eingangspegel

Benutzen Sie zum Einstellen einen kleinen Schlitzschraubendreher.

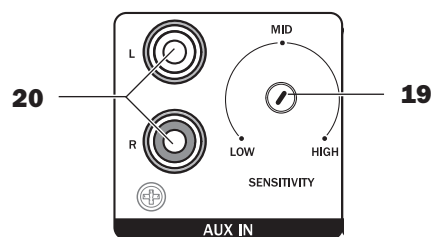

LED-Helligkeit

Mit dem Schalter LED MODE (6) stellen Sie die Helligkeit der Multicolor-LED (1) ein:

- **LOW** – abgedunkelt (empfohlen bei abgenommener Stoffabdeckung)
- **HIGH** – volle Helligkeit (empfohlen bei Verwendung der Stoffabdeckung)

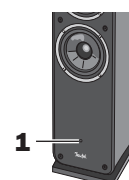
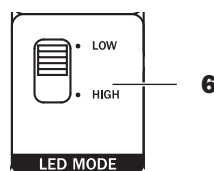

Über Bluetooth® können Sie einen kompatiblen Zuspeler drahtlos mit dem Ultima 40 Aktiv verbinden. Die Tonausgabe des Zuspielers erfolgt dann über den Ultima 40 Aktiv.

Das Bluetooth®-Funksystem hat eine Reichweite von ca. 10 Metern, die durch Wände und Einrichtungsgegenstände beeinträchtigt wird. Falls die Verbindung abbricht, versucht der Ultima 40 Aktiv einen neuen Verbindungsaufbau, bis Sie eine andere Quelle wählen.

HINWEIS

Nutzen Sie die Bluetooth®-Funktion nur an Orten, an denen drahtlose Funkübertragung gestattet ist.

Bitte beachten Sie, dass sich das Bluetooth®-Verhalten je nach Betriebssystem des Zuspielers unterscheiden kann.



Smartphone

Bluetooth®-Optionen

Je nach Gerätetyp verfügt Ihr Zuspeler (z. B. Smartphone) evtl. über ein Menü für Bluetooth®-Optionen, wie z. B. Medienwiedergabe. Hier können Sie die Optionen Ihren Wünschen entsprechend ein- und ausschalten. Nähere Informationen zu den Bluetooth®-Optionen finden Sie in der Bedienungsanleitung Ihres Zuspielers/Smartphones.

Bluetooth®-Pairing

Um den Ton Ihres Zuspielers per Bluetooth® über Ihren Ultima 40 Aktiv auszugeben, müssen Sie die Geräte miteinander verbinden. Das wird „Koppeln“ oder „Pairing“ genannt.

1. Schalten Sie an Ihrem Zuspeler (z. B. Smartphone) die Bluetooth®-Funktion ein.
2. Wählen Sie am Ultima 40 Aktiv den Eingang „Bluetooth“ aus. Drücken Sie dazu ggf. mehrfach die Taste SOURCE (3), bis die Multicolor-LED (1) blau leuchtet.
3. Falls der Ultima 40 Aktiv mit keinem Zuspeler verbunden ist, startet das Pairing automatisch und die Multicolor-LED (1) blinkt blau. Ansonsten drücken Sie die Taste BT PAIRING (2) und halten Sie sie ca. 2 Sekunden lang gedrückt, um das Pairing zu starten. Das Pairing ist für ca. 60 Sekunden aktiv.
4. Lassen Sie Ihren Zuspeler nach Bluetooth®-Geräten suchen. Mehr Informationen dazu finden Sie in der Bedienungsanleitung Ihres Zuspielers.

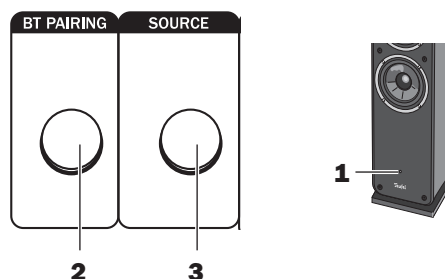

In der Liste der gefundenen Geräte sollte nach dem Suchlauf auch „Ultima 40 Aktiv“ aufgeführt sein.

5. Wählen Sie „Ultima 40 Aktiv“ aus der Liste der gefundenen Geräte aus.
6. Falls Ihr Zuspielder nach einem Code fragt, geben Sie „0000“ (vier Mal Null) ein.

Das Pairing ist damit erfolgt und Ihr Ultima 40 Aktiv arbeitet jetzt als Bluetooth®-Wiedergabegerät. Alle Töne, die sonst von Ihrem Zuspielder/Smartphone abgespielt würden, werden nun vom Ultima 40 Aktiv wiedergegeben.

Verbindung mit einem gekoppelten Zuspielder wiederherstellen

Wenn Ihr Ultima 40 Aktiv bereits einmal mit dem Zuspielder verbunden war, ist es nicht mehr nötig, ihn zum erneuten Verbinden in den Pairing-Modus zu schalten. Es reicht aus, wenn Sie ihn einfach an Ihrem Zuspielder aus der Liste der gekoppelten Geräte auswählen.

Verbindung zu zwei Zuspieldern

Sie können auch zwei Bluetooth-Zuspielder gleichzeitig im Party-Modus am Ultima 40 Aktiv anmelden. So können Musiktitel abwechselnd von beiden Geräten abgespielt werden.

1. Zuspielder A mit Ultima 40 Aktiv koppeln (siehe Bluetooth-Pairing Schritt 1–5).
2. Zuspielder B mit Ultima 40 Aktiv koppeln (siehe Bluetooth-Pairing Schritt 1–5).
3. Zuspielder A erneut mit Ultima 40 Aktiv verbinden (aus der Liste der gekoppelten Geräte auswählen).

Abbruch der Verbindung

Wenn Sie mit Ihrem Zuspielder außerhalb der Reichweite Ihres Ultima 40 Aktiv geraten, bricht die Bluetooth®-Verbindung ab. Sind Sie wieder innerhalb der Reichweite, wird die Verbindung automatisch wiederhergestellt.

Wiedergabe



Die Lautstärkeeinstellung des Zuspielders hat auch Einfluss auf die Lautstärke des Ultima 40 Aktiv.

1. Wählen Sie am Ultima 40 Aktiv den Eingang „Bluetooth“ aus. Drücken Sie dazu ggf. mehrfach die Taste SOURCE (3), bis die Multicolor-LED (1) blau leuchtet.

2. Schalten Sie an Ihrem Zuspielder die Bluetooth®-Funktion ein, und wählen Sie „Ultima 40 Aktiv“ als Wiedergabegerät aus

3. Starten und steuern Sie die Wiedergabe an Ihrem Quellgerät.

– Handelt es sich bei Ihrem Quellgerät um ein Smartphone, wird die Bluetooth®-Verbindung bei einem eingehenden Anruf unterbrochen und Sie können wie gewohnt telefonieren. Nachdem Sie Ihr Telefonat beendet haben, werden die Töne wieder wie zuvor umgeleitet und von Ihrem Ultima 40 Aktiv wiedergegeben.

Verbindung beenden

Zum Beenden der Bluetooth®-Verbindung schalten Sie die Bluetooth®-Funktion an Ihrem Zuspielder/Smartphone aus.

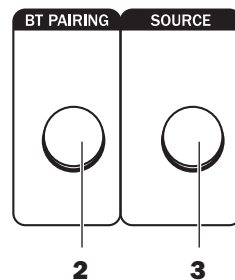

HINWEIS

Äußere Einflüsse können die Lautsprecher beschädigen.

- *Verwenden Sie möglichst nur klares Wasser ohne Reinigungszusätze. Bei hartnäckigen Flecken können Sie mildes Seifenwasser verwenden.*
 - *Verwenden Sie auf keinen Fall scharfe Reiniger, Spiritus, Verdünner, Benzin oder Ähnliches. Solche Reinigungsmittel können die empfindliche Gehäuseoberfläche beschädigen*
- Entfernen Sie Staub oder leichte Verschmutzungen am besten mit einem trockenen, geschmeidigen Ledertuch.
 - Reiben Sie stärkere Verschmutzung mit einem leicht angefeuchteten Tuch ab. Sorgen Sie dafür, dass keine Flüssigkeit in das Gehäuse eindringt.
 - Wischen Sie die feuchten Flächen anschließend sofort mit einem weichen Tuch ohne Druck trocken.

Hilfe bei Störungen

Die folgenden Hinweise sollen Ihnen helfen, Störungen zu beseitigen. Sollte dies nicht gelingen, helfen Ihnen sicherlich unsere ausführlichen FAQs auf unserer Website weiter. Ansonsten nehmen Sie bitte Kontakt mit unserer Hotline auf (siehe Seite 3). Beachten Sie die Garantiehinweise.

Störung	Mögliche Ursache	Abhilfe
Keine Funktion.	Keine Stromzufuhr.	Funktion der Steckdose mit einem anderen Gerät prüfen.
Kein Ton.	Die falsche Quelle ist ausgewählt.	Richtige Quelle auswählen (siehe „Quelle wählen“ auf Seite 13).
	Lautstärke ist zu niedrig eingestellt.	Lautstärke erhöhen.
	Lautstärke des Zuspielers ist zu niedrig eingestellt.	Lautstärke am Zuspeler vorsichtig erhöhen.
	Lautsprecherkabel nicht abisoliert.	Passiv-Lautsprecher richtig anschließen (Seite 9).
Kein Ton bei Bluetooth®.	Keine Bluetooth®-Verbindung.	Verbindung herstellen (siehe Seite 15).
	Ultima 40 Aktiv ist nicht als Ausgabegerät gewählt.	Am Zuspeler „Ultima 40 Aktiv“ als Ausgabegerät per Bluetooth® wählen.
	Bluetooth®-Verbindung durch anderes Funksystem (z. B. Schnurlostelefon, WLAN) beeinträchtigt.	Ultima 40 Aktiv und/oder Zuspeler an anderem Ort aufstellen. Zum Testen in ein anderes Zimmer verlagern.
Kein Ton über HDMI.	Falscher HDMI-Anschluss am TV-Gerät gewählt.	Am TV-Gerät die HDMI-Buchse mit ARC-Funktion benutzen (siehe Bedienungsanleitung des TV-Geräts).
	Am TV-Gerät CEC und/oder ARC nicht eingeschaltet.	Am TV-Gerät HDMI-CEC und HDMI-ARC aktivieren.
	Falscher Audio-Codec gewählt.	Am TV-Gerät das Audio-Format auf „PCM“ einstellen.
Kein automatisches Ein-/Ausschalten über HDMI.	Am TV-Gerät CEC nicht eingeschaltet oder falsch konfiguriert.	Am TV-Gerät HDMI-CEC aktivieren und konfigurieren (siehe Bedienungsanleitung des TV-Geräts).
Die Wiedergabe ist verrauscht.	Grundsätzlich sind die Lautsprecher sehr rauscharm. Meist „entlarvt“ das im Hochtonbereich sehr gut auflösende Boxensystem die mangelhafte Qualität einer Signalquelle (z. B. von MP3-Dateien).	Sorgen Sie dafür, dass von der Quelle ein einwandfreies Signal gesendet wird.
Der Klang wirkt flau.	Lautsprecher verpolt angeschlossen.	Prüfen Sie den korrekten Anschluss des Passiv-Lautsprechers (Seite 9).

Technische Daten

Gehäusevolumen	52 Liter
Gehäuseabmessungen B × H × T	215 mm × 1065 mm × 325 mm
Gewicht Aktiv-Lautsprecher	21,5 kg
Gewicht Passiv-Lautsprecher	16,0 kg
Betriebsspannung	220-240 V~, 50/60 Hz
Leistungsaufnahme max.	250 Watt

Weitere Technische Daten finden Sie auf unserer Website.

Technische Änderungen vorbehalten!

Hiermit erklärt Lautsprecher Teufel GmbH, dass der Funkanlagentyp „Ultima 40 Aktiv“ den Richtlinien 2014/53/EU, 2014/30/EU und 2014/35/EU entspricht. Der vollständige Text der EU-Konformitätserklärung ist unter der folgenden Internetadresse verfügbar:

www.teufel.de/konformitaetserklaerungen.html

Teufel

Bei Fragen, Anregungen oder Kritik wenden Sie sich bitte an unseren Service:

Lautsprecher Teufel GmbH
BIKINI Berlin
Budapester Str. 44
10787 Berlin (Germany)

Tel.: +49 (0)30 - 300 930 0
Fax: +49 (0)30 - 300 930 930
www.teufel.de

Alle Angaben ohne Gewähr.
Technische Änderungen, Tippfehler
und Irrtum vorbehalten.

Anleitungs-Nr. 94302 DE 20160714