

Technische Beschreibung und Bedienungsanleitung

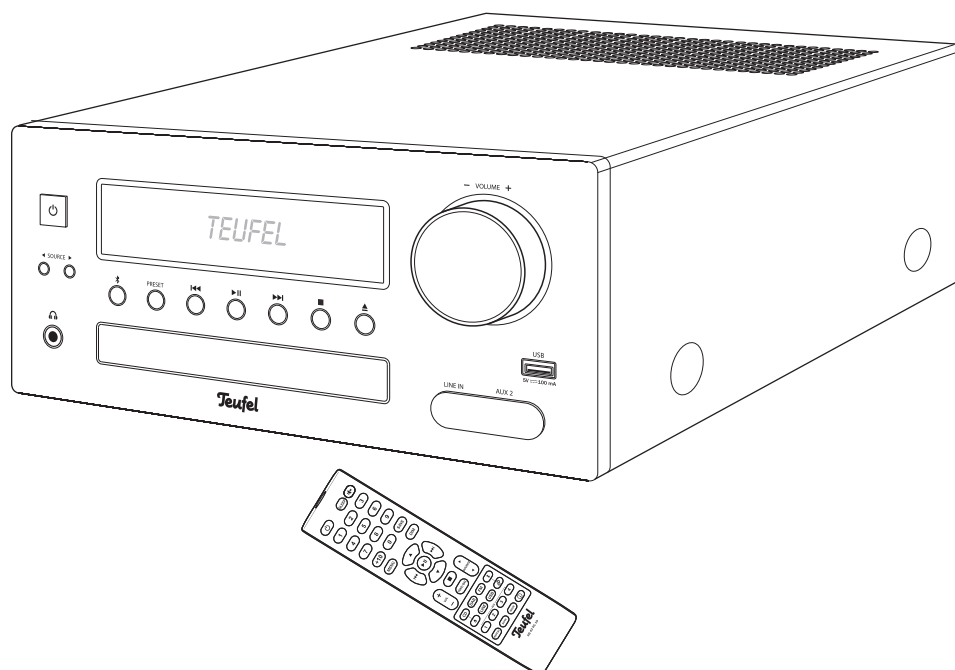

Kombo 43

CD-Receiver mit FM, DAB/DAB+,
USB-Wiedergabe und Bluetooth®

Teufel

Inhalt

Allgemeine Hinweise und Informationen.....	3	Menü	22
Warenzeichen	3	Menü verlassen	23
Reklamation	3	Klang einstellen	23
Kontakt.....	4	Balance einstellen	23
Zu Ihrer Sicherheit	5	Einschlaf-Funktion	23
Bestimmungsgemäßer Gebrauch..	5	Radiosender automatisch	
Begriffserklärung.....	5	speichern.....	23
Sicherheitshinweise	5	Version der Systemsoftware	
Symbolerklärungen.....	8	abrufen.....	23
Übersicht	9	Neue Systemsoftware	
Lieferumfang.....	9	einspielen.....	24
Bedienelemente und		Kombo 43 auf Werksein-	
Anschlüsse	10	stellungen zurücksetzen	25
Fernbedienung	12	Radio-Wiedergabe	26
Batterien einlegen/wechseln.....	13	FM/UKW.....	26
Aufstellen/Anschluss	14	DAB/DAB+.....	27
Hinweise zum Aufstellungsort....	14	Senderspeicher.....	28
Lautsprecher anschließen	14	Bluetooth®-Betrieb.....	29
Subwoofer	15	Bluetooth®-Optionen	29
Audio-Ausgang.....	15	Koppeln (Pairing).....	30
Audio-Eingänge	15	CD-Betrieb	32
Antenne	16	Disc abspielen.....	33
Kopfhörer	17	Disc auswerfen	34
Stromversorgung.....	17	USB-Wiedergabe	35
Bedienung	18	USB-Gerät verbinden und	
Ein- und Ausschalten	18	wiedergeben.....	35
Quelle wählen.....	18	USB-Gerät entfernen.....	37
Lautstärke einstellen.....	19	Einschlaf-Funktion	38
Klang und Balance einstellen	20	Reinigung und Pflege.....	39
Helligkeit des Anzeigefelds		Hilfe bei Störungen	40
einstellen.....	21	Konformitätserklärung	42
Informationen anzeigen.....	21	Technische Daten.....	43

Allgemeine Hinweise und Informationen

Zur Kenntnisnahme

Die Informationen in diesem Dokument können sich ohne vorherige Ankündigung ändern und stellen keinerlei Verpflichtung seitens der Lautsprecher Teufel GmbH dar.

Ohne vorherige schriftliche Genehmigung der Lautsprecher Teufel GmbH darf kein Teil dieser Bedienungsanleitung vervielfältigt, in irgendeiner Form oder auf irgendeine Weise elektronisch, mechanisch, durch Fotokopien oder durch Aufzeichnungen übertragen werden.

© Lautsprecher Teufel GmbH
Version 1.0, September 2019

Warenzeichen

® Alle Warenzeichen sind Eigentum ihrer jeweiligen Eigner.

Qualcomm® aptX™

Qualcomm aptX ist ein Produkt der Qualcomm Technologies International, Ltd.

Qualcomm ist ein Warenzeichen der Qualcomm Incorporated, registriert in den USA und anderen Ländern, die Verwendung wurde genehmigt. aptX ist ein Warenzeichen der Qualcomm Technologies International, Ltd., registriert in den USA und anderen Ländern, die Verwendung wurde genehmigt.

 **Bluetooth®** Die Bluetooth® Wortmarke und das Bluetooth® Symbol sind eingetragene Warenzeichen der Bluetooth SIG, Inc. und jegliche Verwendung durch Lautsprecher Teufel ist lizenziert.

Originalverpackung

Falls Sie das achtwöchige Rückgaberecht in Anspruch nehmen wollen, müssen wir Sie bitten, die Verpackung unbedingt aufzubewahren. Wir können den Artikel nur mit ORIGINALVERPACKUNG zurücknehmen.

Leerkartons sind nicht erhältlich!

Reklamation

Im Falle einer Reklamation benötigen wir zur Bearbeitung unbedingt folgende Angaben:

1. Rechnungs-Nummer

Zu finden auf dem Kaufbeleg (der dem Produkt beiliegt) oder der Auftragsbestätigung, die Sie als PDF-Dokument erhalten haben, z. B. 4322543

2. Serien-Nummer bzw. Los-Nummer

Zu finden auf der Rückseite des Gerätes, z. B. Serien-Nr.: KB20240129A-123.

Vielen Dank für Ihre Unterstützung!

Kontakt

Bei Fragen, Anregungen oder Kritik wenden Sie sich bitte an unseren Service:

Lautsprecher Teufel GmbH
BIKINI Berlin
Budapester Straße 44
10787 Berlin (Germany)

Telefon:

Deutschland: +49 (0)30 217 84 217

Österreich: +43 12 05 22 3

Schweiz: +41 43 50 84 08 3

Telefax: +49 (0)30 / 300 930 930

Online-Support:

www.teufel.de/service

Kontaktformular:

www.teufel.de/kontakt



Bevor Sie den Artikel in Betrieb nehmen, lesen Sie bitte zuerst die Sicherheitshinweise und die Bedienungsanleitung aufmerksam durch. Nur so können Sie alle Funktionen sicher und zuverlässig nutzen. Heben Sie die Bedienungsanleitung gut auf und übergeben Sie sie auch an einen möglichen Nachbesitzer.

HINWEIS

Prüfen Sie, ob die Lieferung vollständig und unbeschädigt ist. Bei Schäden, den Artikel nicht in Betrieb nehmen, sondern unseren Service kontaktieren.

Zu Ihrer Sicherheit

Bestimmungsgemäßer Gebrauch

Das Gerät dient zur Wiedergabe von Musik und Sprache von CD, USB, externen Quellen und Rundfunksendern.

Verwenden Sie das Gerät ausschließlich wie in dieser Bedienungsanleitung beschrieben. Jede andere Verwendung gilt als nicht bestimmungsgemäß und kann zu Sach- oder sogar zu Personenschäden führen.

Der Hersteller übernimmt keine Haftung für Schäden, die durch nicht bestimmungsgemäßen Gebrauch entstanden sind.

Das Gerät ist zum Einsatz im privaten Bereich bestimmt.

Begriffserklärung

Folgende Signalbegriffe finden Sie in dieser Anleitung:

⚠ VORSICHT

Dieser Signalbegriff bezeichnet eine Gefährdung mit einem niedrigen Risikograd, die, wenn sie nicht vermieden wird, eine geringfügige oder mäßige Verletzung zur Folge haben kann.

HINWEIS

Dieser Signalbegriff warnt vor möglichen Schäden.

Sicherheitshinweise

In diesem Kapitel finden Sie allgemeine Sicherheitshinweise, die Sie zu Ihrem eigenen Schutz und dem Schutz dritter stets beachten sollten. Beachten Sie zusätzlich die Warnhinweise in den einzelnen Kapiteln in dieser Bedienungsanleitung.

⚠ VORSICHT

Das Berühren von spannungsführenden Teilen kann zu schweren Verletzungen oder zum Tod führen.

- Achten Sie beim Anschließen darauf, dass die richtige Spannung anliegt. Nähere Informationen hierzu finden Sie auf dem Typenschild.
- Prüfen Sie das Gerät und das Netzkabel regelmäßig auf Schäden. Ziehen Sie sofort den Netzstecker aus der Steckdose und betreiben Sie das Gerät nicht, wenn dessen Gehäuse defekt ist oder andere sichtbare Schäden aufweist.
- Die Trennung vom Netz erfolgt bei diesem Gerät durch Ziehen des Netzsteckers. Sorgen Sie deshalb dafür, dass der Netzstecker jederzeit gut zugänglich ist.

- Wenn das Gerät Rauch entwickelt, verbrannt riecht oder ungewöhnliche Geräusche von sich gibt, trennen Sie es sofort vom Netz, und nehmen Sie es nicht mehr in Betrieb.
- Öffnen Sie niemals das Gehäuse des Geräts oder des Netzteils. Die Instandsetzung des Geräts darf nur von einem autorisierten Fachbetrieb vorgenommen werden. Dabei dürfen ausschließlich Teile verwendet werden, die den ursprünglichen Gerätedaten entsprechen.
- Verwenden Sie ausschließlich die durch den Hersteller spezifizierten Zubehörprodukte.
- Nehmen Sie niemals Änderungen an dem Gerät vor. Nicht autorisierte Eingriffe können Einfluss auf Sicherheit und Funktion haben.
- Fassen Sie den Netzstecker niemals mit feuchten Händen an.

⚠ VORSICHT

Unsachgemäßer Umgang mit dem Gerät kann zu Beschädigung oder zum Brand führen.

- Stellen Sie keine offenen Brandquellen wie brennende Kerzen oder Ähnliches auf das Gerät.
- Sorgen Sie für ausreichende Lüftung.
- Setzen Sie das Gerät nicht direkter Sonne aus.
- Benutzen Sie das Gerät nicht in explosionsgefährdeter Umgebung.

- Verwenden Sie das Gerät nur in Innenräumen.
- Betreiben Sie das Gerät nicht in Feuchträumen, und schützen Sie es vor Tropf- und Spritzwasser. Achten Sie auch darauf, dass keine Vasen oder andere mit Flüssigkeit gefüllten Gefäße auf dem Gerät oder in dessen Nähe stehen, damit keine Flüssigkeit in das Gehäuse gelangt. Falls doch Wasser oder andere Fremdkörper eingedrungen sind, ziehen Sie sofort den Netzstecker aus der Steckdose. Schicken Sie das Gerät dann an unsere Serviceadresse ein.

⚠ VORSICHT

Ein mangelhafter Aufstellungsort kann Verletzungen und Schäden verursachen.

- Verwenden Sie das Gerät nicht unbefestigt in Fahrzeugen, an labilen Standorten, auf wackeligen Stativen oder Möbeln, an unterdimensionierten Halterungen etc. Das Gerät könnte um- oder herunterfallen und Personenschäden verursachen oder selbst beschädigt werden.
- Stellen Sie das Gerät so auf, dass es nicht unbeabsichtigt umgestoßen werden kann und die Kabel keine Stolperfallen bilden.
- Stellen Sie das Gerät und das Netzteil nicht in der Nähe von Wärmequellen auf (z. B. Heizkörper, Öfen, sonstige wärmespendende Geräte, wie Verstärker).

- Nutzen Sie die Funk-Funktionen (Bluetooth®, WLAN) nur an Orten, an denen drahtlose Funkübertragung gestattet ist.

⚠ VORSICHT

Kinder können sich beim Spielen in der Verpackungsfolie verfangen und darin ersticken.

- Lassen Sie Kinder nicht mit dem Gerät und den Verpackungsfolien spielen. Es besteht Erstickungsgefahr.
- Lassen Sie Kinder niemals unbeaufsichtigt elektrische Geräte benutzen.

⚠ VORSICHT

Dauerhaftes Hören mit hoher Lautstärke kann zu Gehörschäden führen.

Beugen Sie Gesundheitsschäden vor und vermeiden Sie das Hören bei großem Lautstärkepegel über lange Zeiträume.

- Halten Sie bei hohen Lautstärken immer einen gewissen Abstand zum Gerät und nie Ihre Ohren direkt an den Lautsprecher.
- Wenn Ihr Kombo 43 auf volle Lautstärke eingestellt ist, kann ein sehr hoher Schalldruck entstehen. Neben organischen Schäden können dadurch auch psychologische Folgen auftreten. Besonders gefährdet sind Kinder und Haustiere. Stellen Sie die Lautstärke Ihres Signalquellen geräts vor dem Einschalten auf einen niedrigen Pegel ein.

⚠ VORSICHT

Wenn eine zum Artikel gehörende Batterie verschluckt wird, kann dies zu schweren innerlichen Verletzungen und sogar zum Tode führen.

- Bewahren Sie sowohl neue als auch gebrauchte Batterien für Kinder unzugänglich auf.
- Wenn sich das Batteriefach nicht mehr sicher verschließen lässt, verwenden Sie die Fernbedienung nicht mehr und bewahren Sie sie für Kinder unzugänglich auf.
- Wenn Sie vermuten, dass eine Batterie verschluckt oder auf andere Weise inkorporiert wurde, suchen Sie umgehend einen Arzt auf.

⚠ VORSICHT

Ausgelaufene Batteriesäure kann zu Verätzungen führen.

- Vermeiden Sie den Kontakt von Batteriesäure mit Haut, Augen und Schleimhäuten. Spülen Sie bei Kontakt mit der Säure die betroffenen Stellen sofort mit reichlich klarem Wasser und suchen Sie ggf. einen Arzt auf.

⚠ VORSICHT

Batterien (insbesondere Lithiumbatterien) können bei unsachgemäßem Umgang explodieren.

- Versuchen Sie niemals, Batterien zu laden.
- Setzen Sie nur Batterien desselben oder gleichwertigen Typs ein.

- Batterien und Akkus dürfen Sie nicht erhitzen, kurzschließen oder durch Verbrennen beseitigen.
- Setzen Sie Batterien und Akkus nicht der direkten Sonne aus.

⚠ VORSICHT

Dieses Produkt enthält magnetisches Material.



- Erkundigen Sie sich ggf. bei Ihrem Arzt nach Auswirkungen auf Implantate wie Herzschrittmacher oder Defibrillatoren.

HINWEIS

Die Resonanzdämpfer können zu Verfärbungen auf empfindlichen Flächen führen.

- Auf Parkett, lackiertem Holz und ähnlichen Oberflächen sollten Sie Filzgleiter unter die GummifüÙe des Geräts kleben oder eine Decke darunter legen. So vermeiden Sie langfristig Verfärbungen des Untergrunds.

Symbolerklärungen

	Schutzklasse II Doppelte Isolierung
	Nur in Innenräumen verwenden
	Stromschlaggefahr – Gehäuse nicht öffnen. Vor dem Sicherheitswechsel Netzkabel entfernen.



Altgeräte dürfen nicht in den Hausmüll!

Elektrogeräte enthalten Schadstoffe und wertvolle Ressourcen.

Jeder Verbraucher ist deshalb gesetzlich verpflichtet, Elektro-Altgeräte an einer zugelassenen Sammel- oder Rücknahmestelle abzugeben. Dadurch werden sie einer umwelt- und ressourcenschonenden Verwertung zugeführt.

Sie können Elektro-Altgeräte kostenlos beim lokalen Wertstoff-/ Recyclinghof abgeben.

Für weitere Informationen zu diesem Thema wenden Sie sich direkt an Ihren Händler.



Batterien und Akkus dürfen nicht in den Hausmüll!

Jeder Verbraucher ist gesetzlich verpflichtet, alle Batterien und Akkus, egal ob sie Schadstoffe*) enthalten oder nicht, bei einer Sammelstelle seiner Gemeinde/seines Stadtteils oder im Handel abzugeben, damit sie einer umweltschonenden Entsorgung zugeführt werden können.

Batterien und Akkus bitte nur in entladendem Zustand abgeben!

*) gekennzeichnet mit: Cd = Cadmium, Hg = Quecksilber, Pb = Blei

Übersicht

Auspacken

- Öffnen Sie vorsichtig den Karton und heben Sie das Gerät behutsam aus dem Karton.

Lieferumfang

- (1) 1x Kombo 43
- (2) 1x Fernbedienung KB 43 RC 19
- (3) 1x FM/DAB-Wurfantenne
- (4) 2x Lautsprecherkabel
- (5) 2x Batterie

Lieferung prüfen

- Prüfen Sie, ob die Lieferung vollständig und unbeschädigt ist.
- Sollte die Lieferung unvollständig sein oder Transportschäden aufweisen, wenden Sie sich bitte an unseren Service (siehe Seite 4).
- Nehmen Sie ein beschädigtes Gerät keinesfalls in Betrieb.

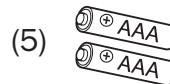
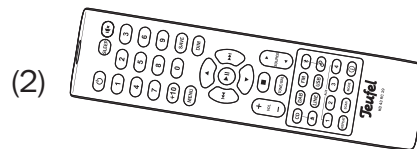

Bedienelemente und Anschlüsse

Vorderseite

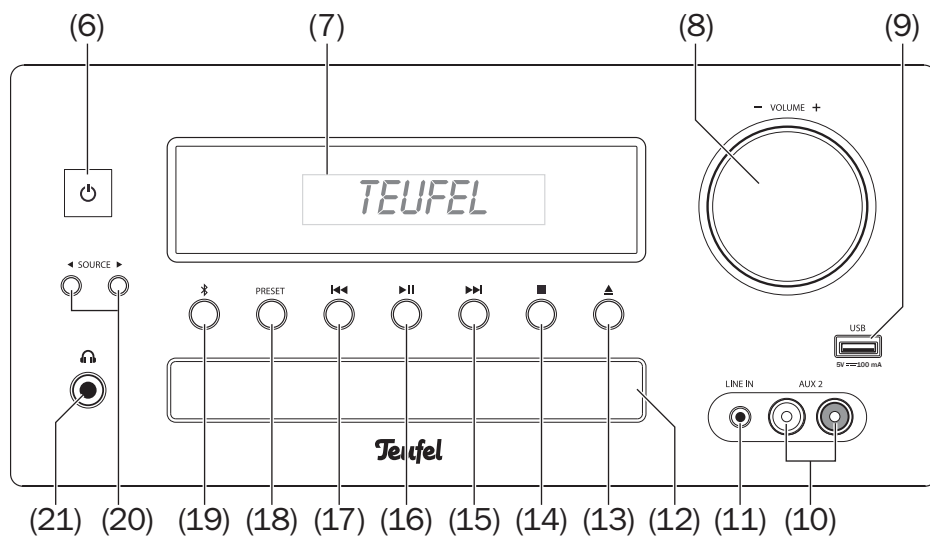

- (6) – Gerät ein- und in Standby-Modus schalten
- (7) Anzeigefeld
- (8) **VOLUME** – Lautstärke regeln
- (9) **USB** – Anschluss zur Wiedergabe von Musikdateien
- (10) **AUX 2** – Cinchbuchsen zum Anschluss einer Audio-Quelle
- (11) **LINE IN** – Miniklinkenbuchse zum Anschluss einer Audio-Quelle
- (12) CD-Schublade
- (13) – CD-Fach öffnen
- (14) – Wiedergabe stoppen
- (15) – Schneller Vorlauf/Sprung vor
- (16) – Wiedergabe/Pause
- (17) – Schneller Rücklauf/Sprung zurück
- (18) **PRESET** – Sender speichern/abrufen
- (19) – Bluetooth®-Kopplung starten, bestehende Verbindung beenden
- (20) **SOURCE** – Audio-Quelle wählen
- (21) – 6,3 mm Anschluss für Kopfhörer

Rückseite

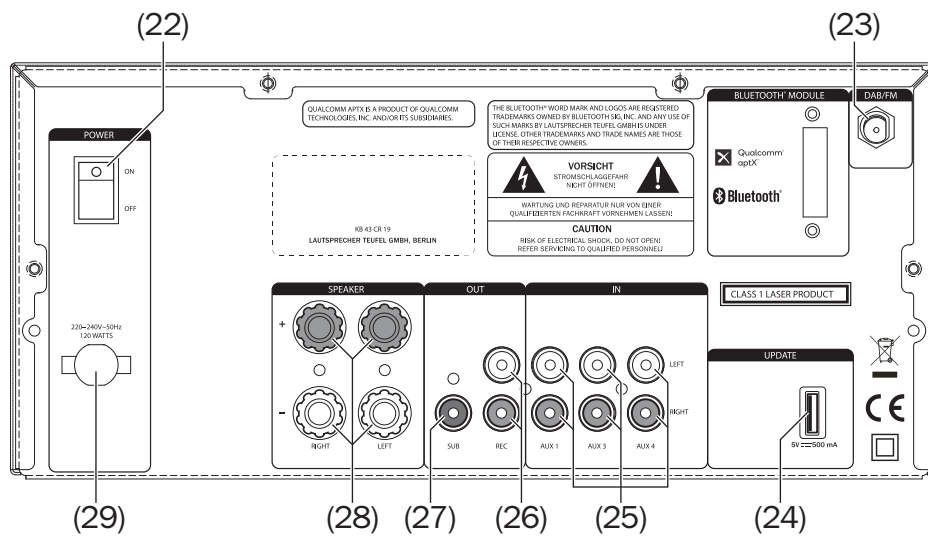

- (22) **POWER** – Netzschalter
- (23) **DAB/FM** – F-Anschlussbuchse für Antenne
- (24) **UPDATE** – USB-Buchse **nur** für Service (Software-Update)
- (25) **AUX 1/3/4** – Cinchbuchsen zum Anschluss von drei Audio-Quellen

- (26) **REC** – Cinch-Ausgangsbuchsen zum Anschluss eines Ton-Aufnahmegerätes
- (27) **SUB** – Subwoofer-Ausgang
- (28) **SPEAKER** – Lautsprecher-Anschlüsse
- (29) **Netz** – Netzanschluss

Fernbedienung

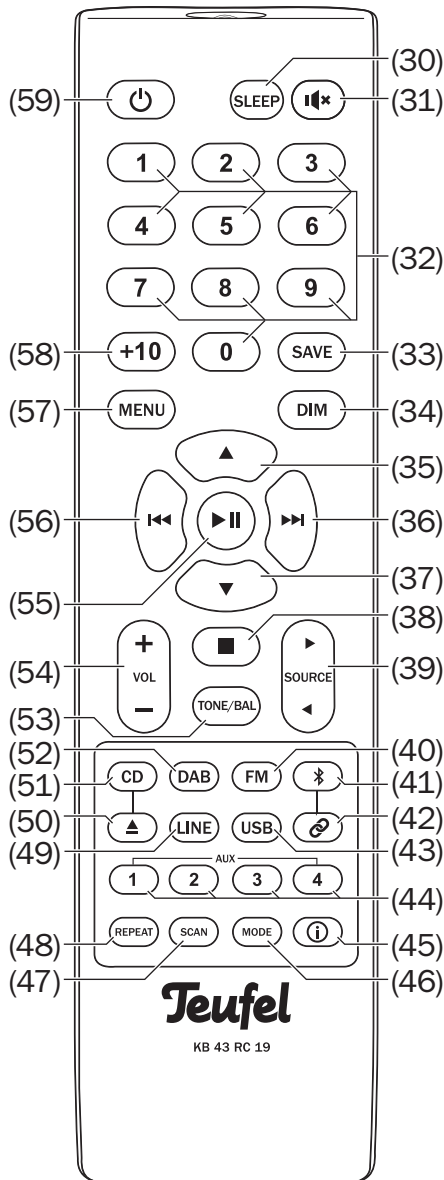

- (30) **SLEEP** – Einschlafzeit einstellen
- (31) **🔇** – Lautsprecher stummschalten
- (32) **1...0** – Zifferntasten zur Eingabe von Titelnummern
- (33) **SAVE** – Sender speichern
- (34) **DIM** – Helligkeit des Anzeigefeldes einstellen
- (35) **▲** – Menü-Navigation
- (36) **▶▶** – Schneller Vorlauf/Sprung vor
- (37) **▼** – Menü-Navigation
- (38) **■** – Wiedergabe stoppen
- (39) **SOURCE** – Quellen nacheinander wählen
- (40) **FM** – Quelle UKW-Rundfunk wählen
- (41) **📶** – Quelle Bluetooth® wählen
- (42) **🔗** – Bluetooth® koppeln
- (43) **USB** – Quelle USB wählen
- (44) **AUX 1/2/3/4** – Quelle AUX 1-4 wählen
- (45) **i** – Informationen anzeigen
- (46) **MODE** – Bei FM: Stereo/Mono umschalten
- (47) **SCAN** – FM/DAB: Senderspeicher automatisch belegen
- (48) **REPEAT** – USB/CD: Wiederholfunktion
- (49) **LINE** – Quelle LINE IN wählen
- (50) **▲** – CD-Fach öffnen/schließen
- (51) **CD** – Quelle CD wählen
- (52) **DAB** – Quelle DAB wählen
- (53) **TONE/BAL** – Klang und Balance einstellen
- (54) **VOL** – Lautstärke regeln

- (55) ►|| – Wiedergabe/Pause
- (56) ◀◀ – Schneller Rücklauf/
Sprung zurück
- (57) MENU – Menü aufrufen
- (58) +10 – Titelnummer in Zehner-
schritten erhöhen
- (59) ⏻ – Gerät ein- oder in den
Ruhezustand schalten

Batterien einlegen/ wechseln

Die Fernbedienung arbeitet mit 2 Batterien Typ AAA.

Wenn die Fernbedienung nicht mehr richtig funktioniert, oder nach spätestens 2 Jahren sollten die Batterien ersetzt werden:

1. Drücken Sie den Riegel des Batterie-fachs auf der Rückseite der Fernbedienung nach unten und nehmen Sie den Deckel nach oben ab.
2. Entfernen Sie ggf. die alten Batterien (bitte beachten Sie die Hinweise zur Entsorgung auf Seite 8).
3. Setzen Sie die Batterien gemäß der Abbildung auf der Unterseite ein.
4. Setzen Sie den Deckel wieder auf das Fach und drücken Sie ihn zu.

Funktionsweise

Die Fernbedienung überträgt die Steuersignale durch Infrarotlicht. Dazu ist es erforderlich, dass Sie die Vorderseite der Fernbedienung in Richtung des Kombo 43 halten. Achten Sie darauf, dass das Infrarotlicht nicht durch Gegenstände behindert wird.

⚠VORSICHT

Ausgelaufene Batteriesäure kann zu Verätzungen führen.

- Vermeiden Sie den Kontakt von Batteriesäure mit Haut, Augen und Schleimhäuten. Spülen Sie bei Kontakt mit der Säure die betroffenen Stellen sofort mit reichlich klarem Wasser und suchen Sie ggf. einen Arzt auf.

Batterien (insbesondere Lithiumbatterien) können bei unsachgemäßem Umgang explodieren.

- Versuchen Sie niemals, Batterien zu laden.
- Setzen Sie nur Batterien desselben oder gleichwertigen Typs ein.
- Batterien und Akkus dürfen Sie nicht erhitzen, kurzschließen oder durch Verbrennen beseitigen.
- Setzen Sie Batterien und Akkus nicht der direkten Sonne aus.

Aufstellen/Anschluss

HINWEIS

Wenn das Gerät vom Kalten ins Warme kommt – z. B. nach dem Transport – kann sich Kondenswasser im Inneren bilden.

- Lassen Sie das Gerät in einem solchen Fall ca. 2 Stunden stehen, bevor Sie es anschließen und in Betrieb nehmen.

Hinweise zum Aufstellungsort

- Wählen Sie einen stabilen, ebenen Untergrund.
- Sorgen Sie für eine trockene, staubfreie Umgebung.
- Vermeiden Sie die Nähe von Wärmequellen und direkte Sonneneinstrahlung.
- Stellen Sie keine schweren Gegenstände auf die Kabel oder das Gerät.

⚠ VORSICHT

Verletzungs-/Beschädigungsgefahr!

- Verlegen Sie die Kabel so, dass sie keine Stolperfallen bilden.

Lautsprecher anschließen

Verwenden Sie zum Anschluss der Lautsprecher die mitgelieferten Kabel **(4)** oder gleichwertige, zweiadrigere Lautsprecher-Litze mit mindestens 0,5 mm² Querschnitt. Entsprechende Kabel können Sie in unserem Webshop (www.teufel.de) im Bereich „Zubehör“ bestellen.

An der Rückseite des Kombo 43 befinden sich die Anschlussklemmen SPEAKER **(28)** für den rechten („Right“) und linken („Left“) Lautsprecher.

Hier können Sie die Lautsprecherkabel mittels Bananensteckern oder direkt anschließen. Hier wird nur der direkte Anschluss beschrieben.

Die Klemmen sind jeweils rot (+) und schwarz (-) markiert.

HINWEIS

Achten Sie auf die korrekte Polung!

Verbinden Sie jeweils die Klemmen mit gleicher Farbe. Ansonsten leidet die Klangqualität. Die Adern der Lautsprecher-Litze sind durch unterschiedliche Farben oder Formen markiert.

1. Teilen Sie die Lautsprecherkabel an beiden Enden auf etwa 30 mm und entfernen Sie jeweils ca. 10 mm der Isolierung.

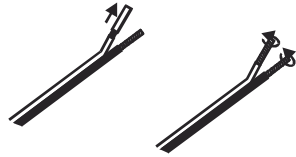

2. Verdrehen Sie die Litze, damit keine Adern herausstehen.
3. Drehen Sie die Anschlussklemme (28) gegen den Uhrzeigersinn los.
4. Führen Sie das abisolierte Kabelende in das nun sichtbare Loch ein.
5. Drehen Sie die Klemme im Uhrzeigersinn zu. Damit ist das Kabel festgeklemmt.

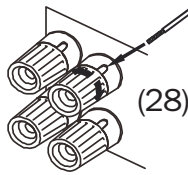

Das Anschließen der Kabel an die Lautsprecher sollte in der Gebrauchsanleitung der Lautsprecher beschrieben sein.

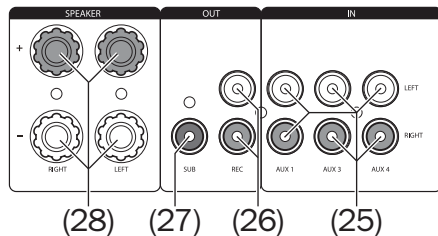

Subwoofer

An die Cinchbuchse SUB OUT (27) können Sie einen aktiven Subwoofer anschließen. An dieser Buchse werden nur die tieffrequenten Tonsignale ausgegeben.

Audio-Ausgang

An den Cinchbuchsen REC OUT (26) wird das Audio-Signal ohne Ton-Regelung ausgegeben. Hier können Sie ein Aufnahmegerät (z. B. Kassettenrekorder) anschließen.

i Die Stummschaltung (Mute) und die Einstellungen von Klang und Balance haben auf diesen Ausgang keinen Einfluss.

Audio-Eingänge

An die Cinchbuchsen AUX 1/3/4 (25) auf der Rückseite können Sie fast jede Audio-Quelle anschließen, also Computer, MP3-Player (mit/ohne Dock), Spielkonsole, TV-Gerät etc.. Das Zuspieldgerät muss nur über einen Ausgang mit Line-Pegel verfügen. Solche Ausgänge sind entweder als Stereo-Cinchbuchsen oder als 3,5-mm-Klinkenbuchse ausgeführt. Mit einem entsprechenden Verbindungskabel schließen Sie diese Geräte an die Buchsen AUX 1/3/4 (25) an.

Solche Kabel erhalten Sie in unserem Webshop (www.teufel.de) im Bereich „Zubehör“.

An der Vorderseite stehen Ihnen zwei weitere Audio-Eingänge zur Verfügung: AUX 2 **(10)** mit Cinchbuchsen und LINE IN **(11)** als 3,5-mm-Klinkebuchse. Hier können Sie „mal eben schnell“ eine Audio-Quelle (z. B. MP3-Player oder Mobiltelefon) anschließen, ohne den Kombo 43 umdrehen zu müssen.

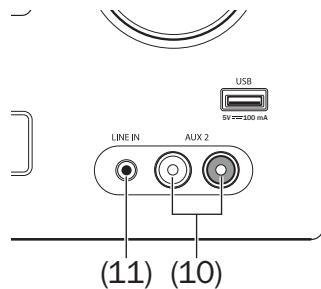

Antenne

Die mitgelieferte Wurfantenne **(3)** können Sie für den Empfang von DAB+ und FM (UKW) verwenden.

1. Stecken Sie die Antenne in die Buchse DAB/FM **(23)**, und schrauben Sie die Überwurfmutter fest.
 2. Ändern Sie die Position der Wurfantenne so lange, bis der Empfang in beiden Bändern (DAB und FM) am besten ist.
 3. Fixieren Sie das lose Ende anschließend mit Klebeband.
- Natürlich können Sie auch eine aktive Zimmer- oder Dachantenne für DAB/FM an die Buchse DAB/FM **(23)** anschließen.

⚠ VORSICHT

Blitzschlaggefahr!

- Falls Sie eine Außen- oder Dachantenne verwenden, achten Sie unbedingt auf entsprechenden Blitzschutz der Antennenanlage.
- Über einen Antennenadapter können Sie den Kombo 43 auch mit einem Kabelanschluss verbinden, doch ist nicht in allen Netzen der Empfang von DAB+ möglich. Erkundigen Sie sich bei Ihrem Kabelanbieter.

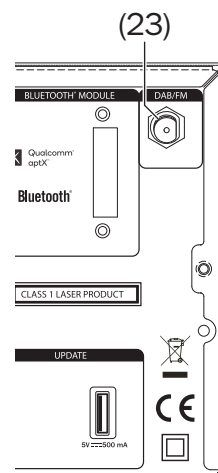

Kopfhörer

An die Buchse  (21) können Sie Stereo-Kopfhörer mit einem 6,3-mm-Klinkenstecker anschließen.

Beim Anschließen eines Kopfhörers werden die Lautsprecher und der Subwooferausgang automatisch ausgeschaltet.

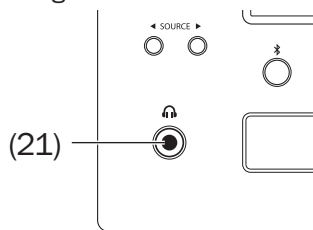

VORSICHT

Dauerhaftes Hören mit hoher Lautstärke kann zu Gehörschäden führen.

– Beugen Sie Gesundheitsschäden vor und vermeiden Sie das Hören bei großem Lautstärkepegel über lange Zeiträume.

Verletzungs-/Beschädigungsgefahr!

– Verringern Sie die Lautstärke, bevor Sie den Stecker des Kopfhörers wieder abziehen, da sonst die Lautsprecher eventuell unerwartet ‚losbrüllen‘. Das könnte zu Schäden an Ihren Ohren und am Gerät führen.

Stromversorgung

1. Stellen Sie sicher, dass der Netzschalter POWER (22) an der Geräterückseite ausgeschaltet ist (Stellung „OFF“).
2. Verbinden Sie das Netzkabel (29) mit einer Netzsteckdose.

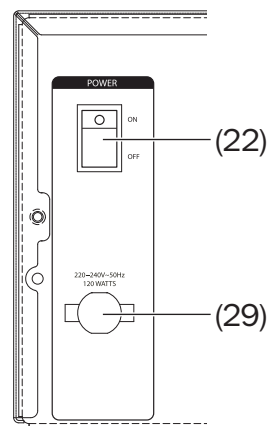

Bedienung

Ein- und Ausschalten

- Mit dem Schalter POWER **(22)** an der Geräterückseite schalten Sie Ihren Kombo 43 ein und aus. Nach dem Einschalten befindet sich das Gerät im Ruhezustand (Standby) und die Taste **(6)** leuchtet rot.
- Mit der Taste **(6)**/**(59)** schalten Sie den Kombo 43 ein- bzw. in Standby.
- Nach dem Einschalten werden die zuletzt aktive Audioquelle und Lautstärke eingestellt.
- Empfängt der Kombo 43 für 20 Minuten kein oder ein zu leises Audiosignal, schaltet er automatisch in Standby.

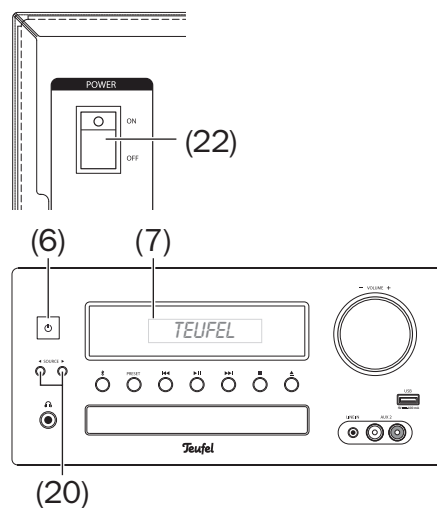

Quelle wählen

- Durch wiederholtes Drücken der Tasten SOURCE **(20)**/**(39)** wählen Sie die Quelle in dieser Reihenfolge:
 - CD – Wiedergabe von CD (siehe „CD-Betrieb“ auf Seite 32).
 - DAB – digitaler Rundfunkempfang (siehe „DAB/DAB+“ auf Seite 27).
 - FM – analoger Rundfunkempfang (siehe „FM/UKW“ auf Seite 26).
 - BT – Digitale Quelle per Bluetooth-Funk (siehe „Bluetooth®-Betrieb“ auf Seite 29).

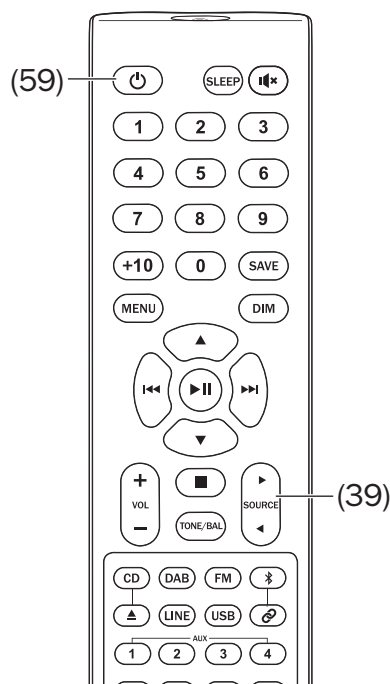

- LINE IN – analoge Quelle über die Buchse LINE IN **(11)**.
 - USB – Abspielen von USB-Speichern (siehe „USB-Wiedergabe“ auf Seite 35).
 - AUX 1-4 – analoge Quelle über die Buchsen AUX 2 **(10)** sowie AUX 1/3/4 **(25)**.
- Mit den Tasten CD **(51)**, DAB **(52)**, FM **(40)**, **⌘ (19)/(41)**, LINE **(49)** und USB **(43)** wählen Sie die entsprechende Quelle direkt an.

Im Anzeigefeld **(7)** wird die gewählte Quelle angezeigt.

Lautstärke einstellen

- Lautstärke erhöhen: Regler VOLUME **(8)** im Uhrzeigersinn drehen bzw. Taste Vol + **(54)** drücken.
 - Lautstärke verringern: Regler VOLUME **(8)** gegen den Uhrzeigersinn drehen bzw. Taste Vol – **(54)** drücken.
- Während der Einstellung wird der aktuelle Wert im Anzeigefeld **(7)** angezeigt.

i Die Lautstärkeeinstellung eines externen Zuspellers hat oft auch Einfluss auf die Lautstärke des Kombo 43.

Stummschaltung (Mute)

- Mit der Taste **⌘ (31)** schalten Sie den Ton aus.
- Im Anzeigefeld **(7)** erscheint der Hinweis „MUTE ON“.
- Dabei wird auch der Subwoofer-Ausgang OUT SUB **(27)** ausge-

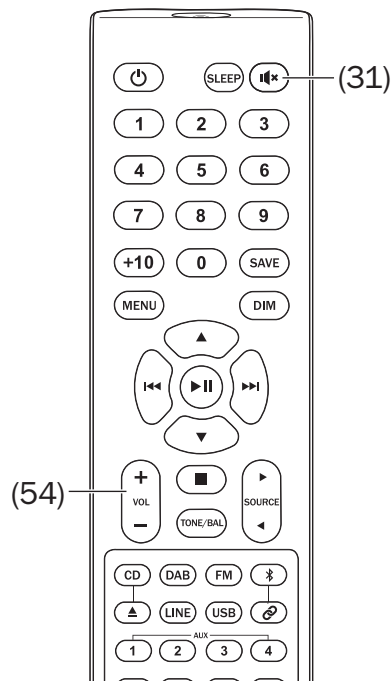
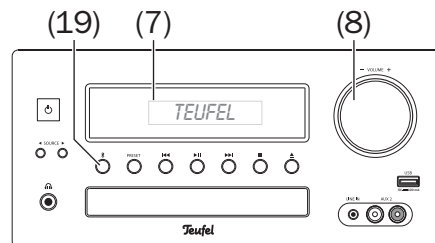
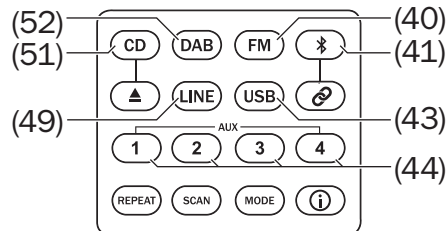

- schaltet, der Audio-Ausgang REC OUT **(26)** bleibt weiter aktiv.
- Ton wieder einschalten: Taste **II*** **(31)** erneut drücken oder Lautstärke ändern.
 - Mit der Taste **II** **(16)**/**(55)** können Sie den Ton ebenfalls aus- und einschalten. Bei Wiedergabe von CD oder Bluetooth wird dabei die Wiedergabe angehalten, bei allen anderen Quellen wird nur der Ton ausgeschaltet.

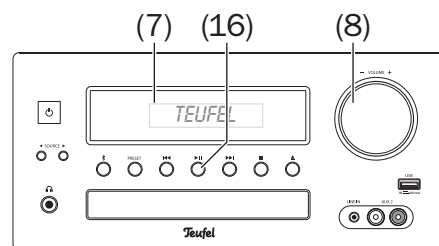
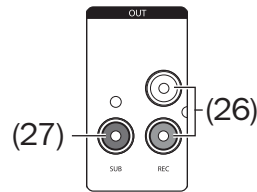

Klang und Balance einstellen

- Den Klang können Sie in zwei Bereichen (Bässe und Höhen) einstellen.
 - Die Balance ist das Lautstärkeverhältnis zwischen dem rechten und linken Lautsprecher.
1. Drücken Sie die Taste TONE/BAL **(53)**.
Im Anzeigefeld **(7)** erscheint der Hinweis „Bass“ und der eingestellte Wert für die tiefen Töne (Bass) im Bereich von -14 db bis +14 db.
 2. Ändern Sie mit dem Drehregler VOLUME **(8)** oder den Tasten VOL +/- **(54)** den Bass-Pegel nach Ihrem Geschmack.
 3. Drücken Sie erneut die Taste TONE/BAL **(53)**.
Im Anzeigefeld **(7)** erscheint der Hinweis „Treble“ und der eingestellte Wert für die hohen Töne im Bereich von -14 db bis +14 db.

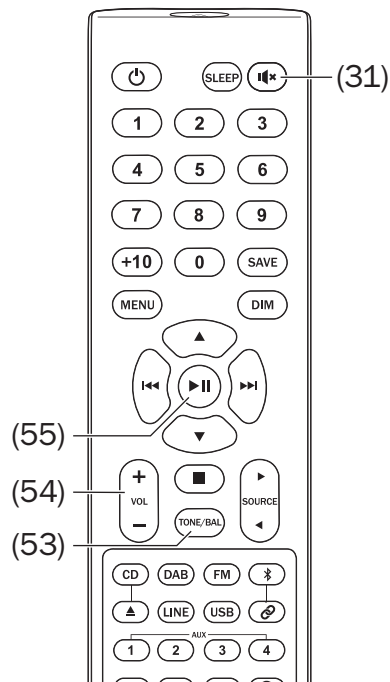

4. Ändern Sie mit dem Drehregler VOLUME **(8)** oder den Tasten VOL +/- **(54)** den Höhen-Pegel.
5. Drücken Sie erneut die Taste TONE/BAL **(53)**.
Im Anzeigefeld **(7)** erscheint der Hinweis „Balance“ und als Grafik die aktuelle Balance.
6. Ändern Sie mit dem Drehregler VOLUME **(8)** oder den Tasten VOL +/- **(54)** die Balance nach links oder rechts.
7. Drücken Sie zum Abschluss die Taste TONE/BAL **(53)**.

Nach drei Sekunden ohne Betätigung schaltet das Gerät in den Normal-Betrieb zurück.

Diese Einstellungen können Sie auch über das Menü vornehmen.

Helligkeit des Anzeigefelds einstellen

Durch mehrfaches Drücken der Taste DIM **(34)** stellen Sie die Helligkeit des Anzeigefelds in sechs Stufen ein.

Informationen anzeigen

Durch mehrfaches Drücken der Taste INFO **(45)** rufen Sie die verfügbaren Informationen zur aktuell gespielten Quelle ab. Bei MP3-Dateien können das Titel- und Künstlernamen sein, bei FM die RDS-Daten, bei DAB Sendername und Empfangsstärke.

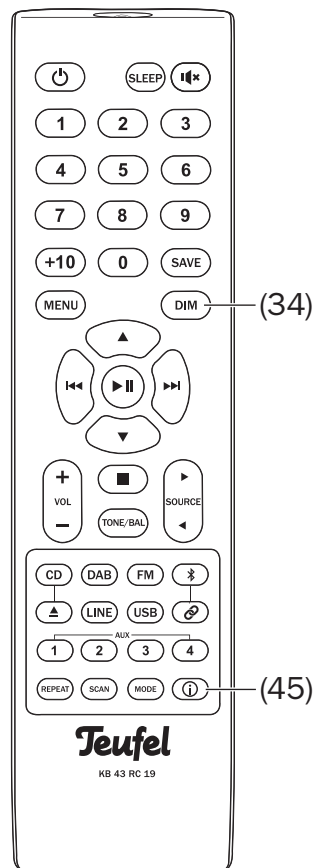

Menü

Sie können über das Menü folgende Funktionen ausführen:

- Klang und Balance einstellen
- Einschlaf-Funktion einstellen
- Bei DAB und FM: Empfangbare Sender suchen und die Senderspeicher automatisch belegen
- Die Version der installierten Systemsoftware abrufen
- Ein Software-Update durchführen
- Den Kombo 43 auf Werkseinstellungen zurücksetzen

1. Zum Aufrufen des Menüs:

- die Taste MENU **(57)** drücken
- oder

- eine Sekunde lang auf den Regler VOLUME **(8)** drücken

Im Anzeigefeld **(7)** erscheint der erste Menüpunkt „Bass“.

2. Mit den Navigationstasten **▲ (35)/ ▼ (37)** oder mit den Sprungtasten **◀◀ (17)/(56) ▶▶ (15)/(36)** oder mit dem Regler VOLUME **(8)** den gewünschten Menüpunkt wählen.

3. Mit der Taste **▶|| (16)/(55)** oder durch kurzes Drücken auf den Regler VOLUME **(8)** den Menüpunkt aufrufen.

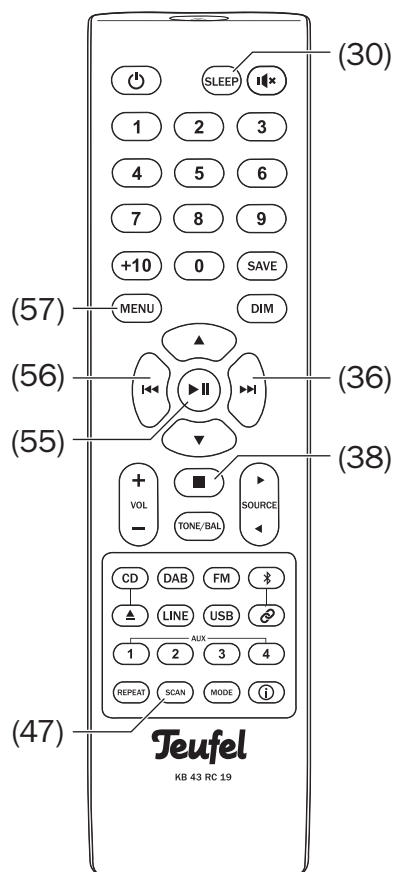
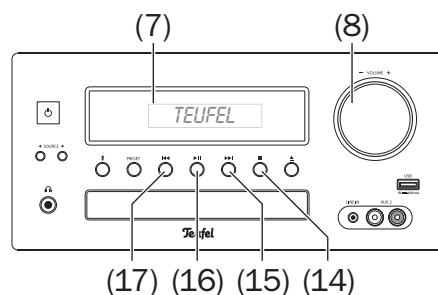

Menü verlassen

Zum Verlassen des Menüs mehrfach die Taste MENU (57) oder ■ (14)/(38) drücken, bis im Anzeigefeld wieder die normale Anzeige erscheint.

Klang einstellen

Menüpunkte **Bass** und **Treble**:

Wie auf Seite 20 beschrieben, stellen Sie hier die Werte für tiefe Töne (Bass) und hohe Töne (Treble) mit dem Drehregler VOLUME (8) oder den Tasten VOL +/- (54) ein.

Drücken Sie zum Abschluss jeweils die Taste ►II (16)/(55).

Balance einstellen

Menüpunkt **Balance**:

Wie auf Seite 20 beschrieben, stellen Sie hier das Lautstärkeverhältnis zwischen dem rechten und linken Lautsprecher mit dem Drehregler VOLUME (8) oder den Tasten VOL +/- (54) ein.

Drücken Sie zum Abschluss die Taste ►II (16)/(55).

Einschlaf-Funktion

Menüpunkt **Sleep**:

Hier können Sie eine Zeit einstellen, nach deren Ablauf der Kombo 43 in den Ruhezustand schaltet.

Mögliche Werte: 5 bis 90 Minuten. Die Einstellung „Sleep Off“ schaltet die Einschlaf-Funktion aus.

Diese Funktion können Sie auch mit der Taste SLEEP (30) einstellen (siehe Seite 38).

Radiosender automatisch speichern

Menüpunkte **FM Scan** und **DAB Scan**:

Hiermit starten Sie den automatischen Sendersuchlauf für FM oder DAB. Das Gerät speichert die ersten 20 Sender des entsprechenden Empfangsbereiches. Anschließend wechselt das Radio auf den Sender im Speicher 1.

Diese automatische Belegung können Sie auch mit der Taste SCAN (47) starten (siehe „Sender automatisch speichern“ auf Seite 28).

Version der Systemsoftware abrufen.

Menüpunkt **System Info**:

Anhand der hier angezeigten MCU-Version (z. B. „V1.07“) können Sie ermitteln, ob auf unserer Webseite www.teufel.de/software-updates.html eine neue Systemsoftware erhältlich ist.

Neue Systemsoftware einspielen

Menüpunkt **MCU Upgrade**:

1. Laden Sie die neue Systemsoftware von unserer Webseite www.teufel.de/software-updates.html herunter.
2. Entpacken Sie die heruntergeladene Datei auf einen USB-Stick (FAT32-Format).
3. Stecken Sie den USB-Stick in den USB-Anschluss Update **(24)**.

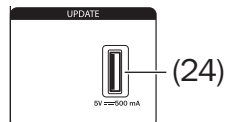

4. Mit den Navigationstasten **▲ (35)/ ▼ (37)** oder mit den Sprungtasten **◀◀ (17)/(56) ▶▶ (15)/(36)** oder mit dem Regler **VOLUME (8)** die Option wählen:
 <Yes> – Systemsoftware laden
 <No> – Abbrechen
5. Mit der Taste **▶▶ (16)/(55)** oder durch kurzes Drücken auf den Regler **VOLUME (8)** bestätigen. Bei Wahl von „Yes“ lädt der Kombo 43 die neue Software vom USB-Stick.

HINWEIS

Beschädigungsgefahr!
Dieser Vorgang darf nicht unterbrochen werden!

- Schalten Sie den Kombo 43 nicht aus und ziehen Sie den USB-Stick nicht ab.

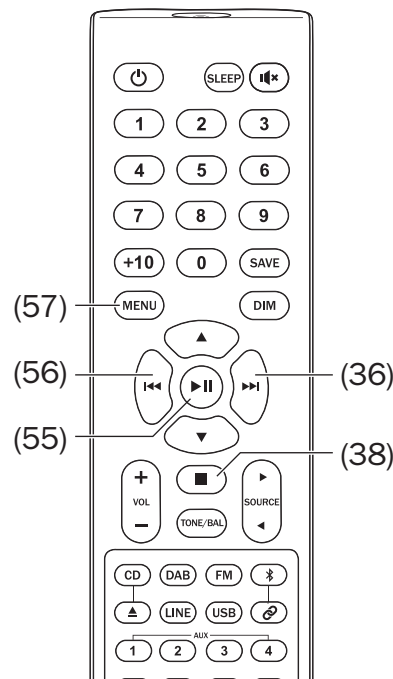
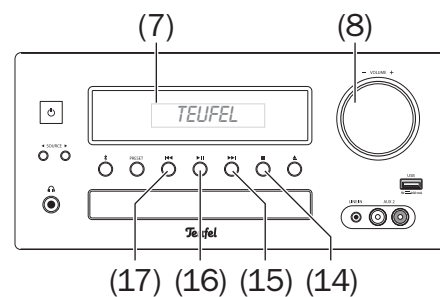

6. Nach dem Installieren der Software schaltet sich der Kombo 43 aus.
7. Ziehen Sie den USB-Stick ab.
8. Schalten Sie den Kombo 43 wieder ein. Damit ist die neue Systemsoftware aktiv.

Kombo 43 auf Werkseinstellungen zurücksetzen

Menüpunkt **Factory Reset:**

Hiermit löschen Sie alle Senderspeicher und alle geänderten Einstellungen.

1. Mit den Navigationstasten **▲ (35)/ ▼ (37)** oder mit den Sprungtasten **◀◀ (17)/(56) ▶▶ (15)/(36)** oder mit dem Regler **VOLUME (8)** die Option wählen:
<Yes> – Werkseinstellungen
<No> – Abbrechen
2. Gewählte Option mit der Taste **▶II (16)/(55)** oder durch kurzes Drücken auf den Regler **VOLUME (8)** bestätigen.
Bei Wahl von „Yes“ schaltet sich der Kombo 43 nach kurzer Zeit aus. Nach dem erneuten Einschalten sind die Werkseinstellungen wiederhergestellt.

Radio-Wiedergabe

Der Kombo 43 ist mit einem Radio für DAB+ und FM/UKW ausgestattet.

- **DAB** – Empfang von digitalen Radiosendern im Bereich von 174.928 bis 239.2 MHz (Block 5A bis 13F), Daten-/Textanzeige möglich.
- **FM** – Empfang von analogen Mono- und Stereosendern im Bereich von 87,5 bis 108 MHz, RDS-Betrieb möglich

Für Ihre Lieblingssender stehen jeweils 20 Speicherplätze zur Verfügung.

FM/UKW

- Drücken Sie die Taste FM (40), oder wählen Sie „FM“ mit den Tasten SOURCE ◀▶ (20)/(39).

Radiosender einstellen

Die Empfangsfrequenz stellen Sie mit den Sprungtasten ◀◀ (17)/(56) ▶▶ (15)/(36) ein:

- Automatisch: Nach langem Drücken (ca. eine Sekunde) der Taste startet der Sendersuchlauf in die gewünschte Richtung (Taste dann loslassen), bis der nächste Sender mit ausreichend hoher Sendeleistung gefunden wurde.
- Manuell: Bei jedem Antippen der Taste wird die Frequenz um 0,05 MHz erhöht bzw. verringert.

Im Anzeigefeld (7) wird die eingestellte Frequenz angezeigt.

Überträgt der Sender ein RDS-Signal, erscheint nach einigen Sekunden der Name des Senders und ggf. der Radio-Text auf dem Anzeigefeld (7).

- Mit der Taste ⓘ (45) können Sie die Anzeige der RDS-Informationen in der unteren Zeile im Anzeigefeld (7) zwischen Sendername, Radiotext, Uhrzeit und Programmtyp umschalten.

Bei schwachen Sendern kann es im Stereo-Betrieb zu Störungen kommen. In dem Fall schalten Sie durch kurzes Drücken der Taste MODE (46) auf Mono-Betrieb um.

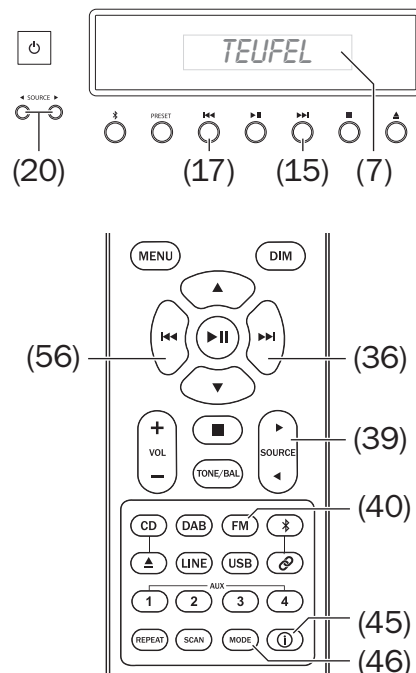

DAB/DAB+

- Drücken Sie die Taste DAB (52), oder wählen Sie „DAB“ mit den Tasten SOURCE ◀▶ (20)/(39).

Der DAB-Sendersuchlauf startet automatisch beim ersten Aufruf von DAB. Dabei werden die ersten 20 gefundenen Sender auf die Senderspeicher 01-20 gelegt. Auf dem Anzeigefeld (7) sehen Sie den Fortschritt des Suchlaufs.

- Bei Bedarf können Sie den Suchlauf jederzeit durch Drücken der Taste SCAN (47) aktivieren.

Nach Beendigung des Sendersuchlaufs wird der erste gefundene Sender wiedergegeben.

Im Anzeigefeld (7) sehen Sie den Namen des Senders und darunter den aktuell laufenden Titel.

- Durch kurzes Drücken der Taste ⓘ (45) können Sie nacheinander weitere Informationen anzeigen: Programmtyp, Ensemble (Sendepaket), Block/Frequenz, Samplingrate, Zeit/Datum, und Signalstärke.

Sender einstellen

- Zwischen den gefundenen Sendern schalten Sie mit den Sprungtasten ◀◀ (17)/(56) ▶▶ (15)/(36) um.

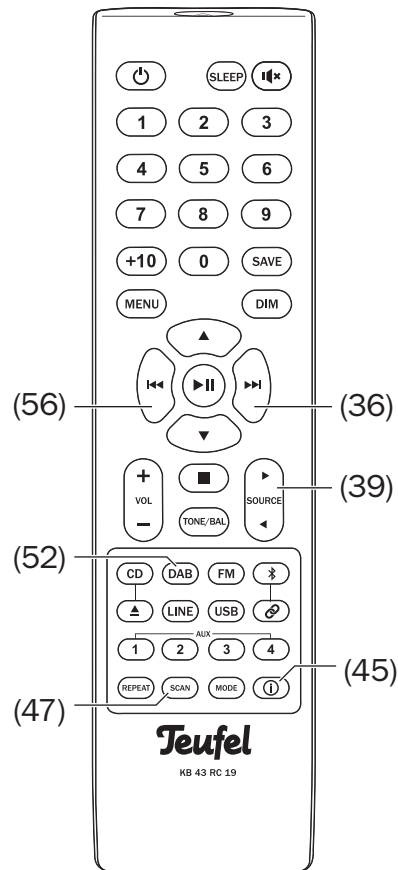
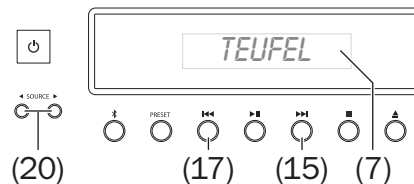

Senderspeicher

Ihr Radio kann für jeden der beiden Empfangsbereiche 20 Sender speichern. Die gespeicherten Sender können Sie später bequem per Tastendruck auswählen.

Sender manuell speichern

Mit der Fernbedienung:

1. Gewünschten Sender wie zuvor beschrieben einstellen.
2. Taste SAVE **(33)** kurz drücken
Im Anzeigefeld erscheint „M – –“ oder „Memory – –“.
3. Mit den Zifferntasten 1...0 **(32)** zweistellig die gewünschte Speicherplatz-Nummer (01-20) eingeben.
Im Anzeigefeld **(7)** erscheint der Hinweis „Stored Preset xx“ (statt „xx“ erscheint die Platznummer).
Damit ist der Sender gespeichert.

Nach drei Sekunden ohne Tastenbetätigung schaltet das Gerät in den Normal-Betrieb zurück.

Am Gerät:

- Durch langes Drücken der Taste PRESET **(18)** wird der eingestellte Sender auf dem nächsten freien Speicherplatz gespeichert.

Falls der Sender bereits gespeichert ist, erscheint die Meldung „Already Saved“.

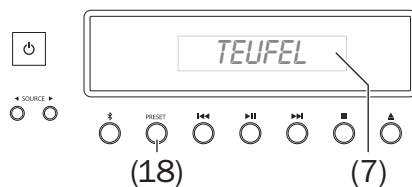

Sender automatisch speichern

Halten Sie die Taste SCAN **(47)** für einige Sekunden gedrückt, um den automatischen Sendersuchlauf zu starten. Das Gerät speichert die ersten 20 Sender des Empfangsbereiches. Anschließend wechselt das Radio auf den Sender im Speicher 1.

Diese automatische Belegung können Sie auch im Menü starten (siehe „Radiosender automatisch speichern“ auf Seite 23).

Gespeicherte Sender wählen

Die gespeicherten Sender können Sie mit den Zifferntasten 1...0 **(32)** wählen. Mit der Taste „10+“ **(58)** erreichen Sie die Speicherplätze mit zweistelligen Nummern.

Oder Sie rufen die Speicherplätze durch kurzes Drücken der Taste PRESET **(18)** nacheinander auf.

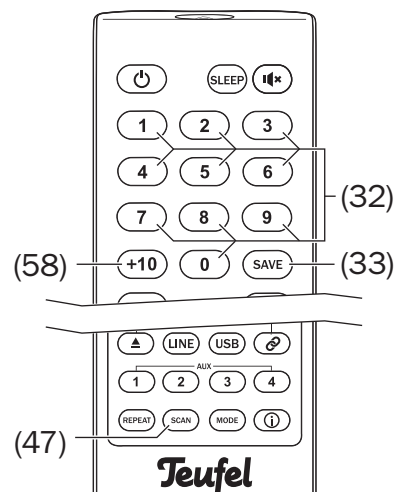

Bluetooth®-Betrieb

Über Bluetooth® können Sie einen kompatiblen Zuspeler drahtlos mit dem Kombo 43 verbinden. Die Tonausgabe des Zuspelers erfolgt dann über das Kombo 43.

Das Bluetooth®-Funksystem hat eine Reichweite von ca. 10 Metern, die durch Wände und Einrichtungsgegenstände beeinträchtigt wird. Falls die Verbindung abbricht, versucht das Kombo 43 einen neuen Verbindungsaufbau, bis Sie eine andere Quelle wählen.

HINWEIS

- Nutzen Sie die Bluetooth®-Funktion nur an Orten, an denen drahtlose Funkübertragung gestattet ist.
- Bitte beachten Sie, dass sich das Bluetooth®-Verhalten je nach Betriebssystem des Zuspelers unterscheiden kann.

Bluetooth®-Optionen

Je nach Gerätetyp verfügt Ihr Zuspeler/Smartphone evtl. über ein Menü für Bluetooth®-Optionen, wie z. B. Medienwiedergabe. Hier können Sie die Optionen Ihren Wünschen entsprechend ein- und ausschalten. Nähere Informationen zu den Bluetooth®-Optionen finden Sie in der Bedienungsanleitung Ihres Zuspelers/Smartphones.

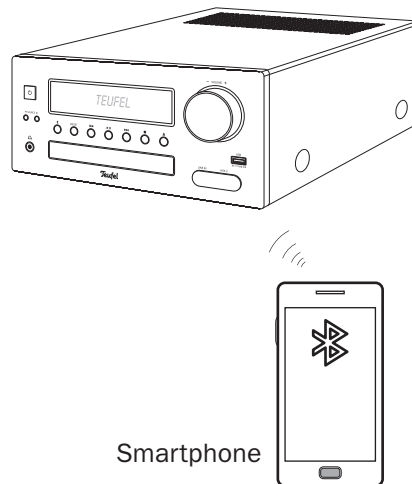

Koppeln (Pairing)

Um den Ton Ihres Zuspilers per Bluetooth® über Ihren Kombo 43 auszugeben, verbinden Sie die Geräte miteinander. Das wird „Koppeln“ oder „Pairing“ genannt.

1. Drücken Sie die Taste **⌘ (19)/(41)**, oder wählen Sie „FM“ mit den Tasten SOURCE **◀▶ (20)/(39)**.
2. Um das Pairing zu starten, drücken Sie kurz die Taste **🔗 (42)**, oder am Kombo 43 die Taste **⌘ (19)** ca. zwei Sekunden lang. Im Anzeigefeld **(7)** blinkt der Hinweis „Pairing“.
3. Schalten Sie an Ihrem Zuspiler (z. B. Smartphone) die Bluetooth®-Funktion ein.
4. Lassen Sie Ihren Zuspiler/Ihr Smartphone nach Bluetooth®-Geräten suchen (siehe dazu die Bedienungsanleitung des Zuspilers). In der Liste der gefundenen Geräte sollte nach dem Suchlauf auch „Teufel KB 43 CR 19“ aufgeführt sein.
5. Wählen Sie „Teufel KB 43 CR 19“ aus der Liste der gefundenen Geräte aus.
6. Falls Ihr Zuspiler nach einem Code fragt, geben Sie „0000“ (vier Mal Null) ein.

Das Pairing ist damit erfolgt, im Anzeigefeld steht „Connected“ und alle Töne, die sonst von Ihrem Zuspiler/Smartphone abgespielt würden, werden nun vom Kombo 43 wiedergegeben. Nach kurzer Zeit erscheint im Anzeigefeld der Name des verbundenen Gerätes (sofern übermittelt).

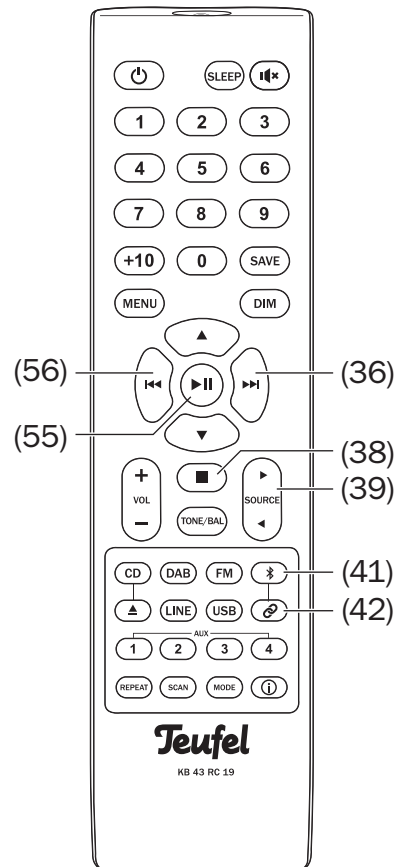
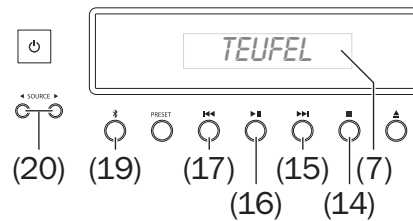

Wiedergabe

 Die Lautstärkeeinstellung des Zuspielders hat auch Einfluss auf die Lautstärke des Kombo 43.

1. Drücken Sie die Taste **⌘ (19)/(41)**, oder wählen Sie „BT“ mit den Tasten SOURCE **◀▶ (20)/(39)**.
2. Schalten Sie an Ihrem Quellgerät die Bluetooth®-Funktion ein.
3. Starten Sie die Wiedergabe an Ihrem Quellgerät.
Während der Wiedergabe wird neben dem Namen des Quellgerätes auch der verwendete Codec angezeigt (z. B.: „SBC 44.1 kHz“).

Sie steuern die Wiedergabe an Ihrem Quellgerät. Einige Funktionen können Sie auch am Kombo 43 steuern:

- Wiedergabe unterbrechen:
Taste **▶|| (16)/(55)** kurz drücken.
- Wiedergabe fortsetzen:
Taste **▶|| (16)/(55)** erneut kurz drücken.
- Nächsten Titel wiedergeben:
Taste **▶▶ (15)/(36)** antippen.
- Aktuellen Titel neu starten:
Taste **◀◀ (17)/(56)** antippen.
- Vorherigen Titel wiedergeben:
Taste **◀◀ (17)/(56)** doppelt antippen.
- Wiedergabe stoppen:
Taste **■ (14)/(38)** drücken.
- Handelt es sich bei Ihrem Quellgerät um ein Smartphone, wird die Bluetooth®-Verbindung bei einem eingehenden Anruf unterbrochen und Sie können wie gewohnt telefonieren. Nachdem Sie Ihr Telefonat beendet

haben, werden die Töne wieder wie zuvor umgeleitet und von Ihrem Kombo 43 wiedergegeben.

Abbruch der Verbindung

Wenn Sie mit Ihrem Zuspielderät außerhalb der Reichweite Ihres Kombo 43 geraten, bricht die Bluetooth®-Verbindung ab. Sind Sie binnen 120 Sekunden wieder innerhalb der Reichweite, wird die Verbindung automatisch wieder hergestellt.

Verbindung beenden

Zum Beenden der Bluetooth®-Verbindung,

- schalten Sie die Bluetooth®-Funktion an Ihrem Zuspielderät/ Smartphone aus, oder
- drücken Sie kurz die Taste **⓪ (42)**, oder am Kombo 43 die Taste **⌘ (19)** ca. zwei Sekunden lang, oder
- wählen Sie am Kombo 43 eine andere Quelle.

CD-Betrieb

Verwenden Sie nur handelsübliche CDs, die eines der nebenstehenden Symbole tragen.

Der Kombo 43 kann normale CDs mit 80 und 120 mm Durchmesser lesen und darauf gespeicherte Musik-Dateien der Formate Audio-CD, MP3, M4A und WMA wiedergeben.

Selbstgebrannte CDs sind normalerweise lesbar, hier kann es aber durch zu hohe Brenngeschwindigkeit oder mangelhafte Rohlinge zu Problemen kommen.

VORSICHT

Gesundheitsgefahr!



Bei Betrieb mit geöffnetem Gehäuse wird unsichtbare Laserstrahlung bzw. sichtbares Laserlicht freigesetzt.

– Nicht in den Strahl blicken, auch nicht mit optischen Instrumenten.

HINWEIS

Beschädigungsgefahr!

- Keinesfalls mehrere CDs übereinander einlegen.
- Keine anderen Gegenstände als CDs einlegen.

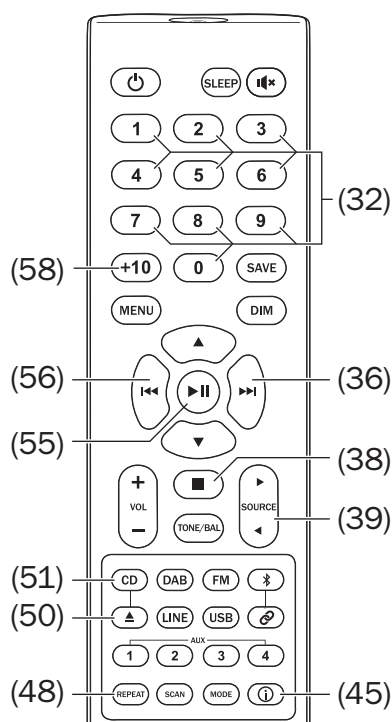
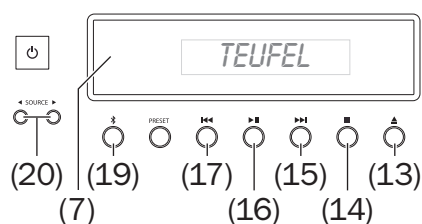

Disc abspielen

1. Drücken Sie die Taste **▲ (13)/(50)**. Die CD-Schublade fährt nach vorn heraus und als Quelle wird „CD“ angezeigt.
2. Legen Sie die CD mit der beschrifteten Seite nach oben vorsichtig in die Vertiefung der Schublade.
Hinweis: Nach ca. 60 Sekunden ohne Aktion wird die CD-Schublade automatisch geschlossen.
3. Drücken Sie die Taste **▲ (13)/(50)**. Die CD-Schublade wird geschlossen und im Anzeigefeld erscheint der Hinweis „loading“. Nach einigen Sekunden sehen Sie auf dem Anzeigefeld die Anzahl der Titel auf der CD.
4. Starten Sie die Wiedergabe mit der Taste **▶II (16)/(55)**. Auf dem Anzeigefeld sehen Sie die Nummer des Titels, die abgelaufene Zeit und (sofern vorhanden) den Namen des Titels.
 - Mit der Taste **Ⓢ (45)** können Sie weitere Informationen zu dem Titel abrufen.
 - Einen bestimmten Titel rufen Sie durch Eingabe seiner Nummer mit den Zifferntasten 1...0 **(32)** auf. Bei Titelnummern über 9 zunächst die Taste 10+ **(58)** kurz drücken und dann mit den Zifferntasten 1...0 **(32)** zweistellig die gewünschte Titelnummer eingeben.
 - Wiedergabe unterbrechen/fortsetzen: Taste **▶II (16)/(55)** antippen.

- Nächsten Titel wiedergeben: Taste **▶▶I (15)/(36)** antippen.
- Titel oder Kapitel von vorn beginnen: Taste **I◀◀ (17)/(56)** kurz antippen.
- Vorherigen Titel oder vorheriges Kapitel wiedergeben: Taste **I◀◀ (17)/(56)** zwei Mal kurz antippen.
- Titel schnell abspielen: Taste **I◀◀ (15)/(36)** oder **▶▶I (17)/(56)** drücken und eine Sekunde halten. Die Wiedergabe erfolgt in Sprüngen mit ca. vierfacher Geschwindigkeit; im Anzeigefeld **(7)** sehen Sie die abgelaufene Zeit des Titels. Zum Fortsetzen der normalen Wiedergabe die Taste erneut für eine Sekunde drücken.
- Wiedergabe beenden: Taste **■ (14)/(38)** drücken.

Wiederholung

Sie rufen mit der Taste REPEAT **(48)** nacheinander die folgenden Funktion ab:

- Repeat Off – normale Wiedergabe.
- Repeat One – aktueller Titel wird endlos wiederholt.
- Repeat Dir – alle Titel im aktuellen Ordner/Verzeichnis der Daten-CD werden endlos der Reihe nach abgespielt.
- Repeat All – alle Titel der CD werden der Reihe nach abgespielt, dann wieder mit dem 1. Titel begonnen.

Disc auswerfen

1. Drücken Sie die Taste ▲ (13)/(50).
Die CD-Schublade fährt nach vorn heraus.
2. Entnehmen Sie die CD vorsichtig.
3. Drücken Sie die Taste ▲ (13)/(50).
Die CD-Schublade wird geschlossen.
Nach ca. 60 Sekunden ohne Aktion wird die CD-Schublade automatisch geschlossen.

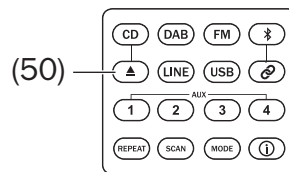
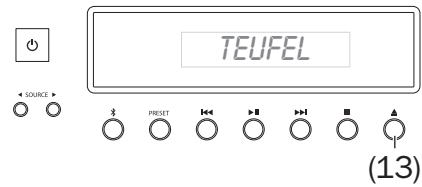

USB-Wiedergabe

Ihr Kombo 43 verfügt über zwei USB-Anschlüsse:

- Der hintere Anschluss UPDATE (24) dient lediglich zum Einspielen von Updates oder zum Laden von USB-Geräten (5 Volt, 500 mA, auch im Ruhezustand) und kann keine Audiodaten auslesen.

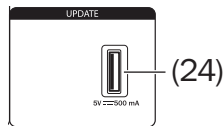

- Der vordere Anschluss USB (9) kann USB-Speicher-Sticks und USB-Festplatten der Spezifikationen USB 1.0 bis 3.0 im Format FAT32 mit max. 32 GB lesen und darauf gespeicherte Musik-Dateien der Formate MP3, M4A, WMA wiedergeben. In bis zu 8 Verzeichnisebenen können bis zu 5.000 Dateien darauf gespeichert sein.

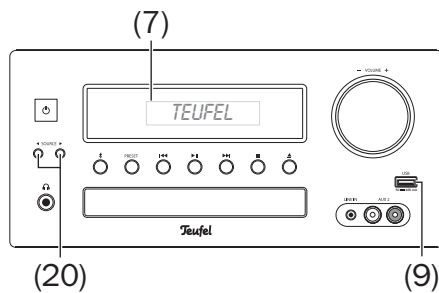

USB-Gerät verbinden und wiedergeben

1. Stecken Sie den Stecker Ihres USB-Gerätes in die Buchse USB (9). Der Stecker passt nur in einer Stellung in die Buchse.
2. Drücken Sie die Taste USB (43), oder wählen Sie „USB“ mit den Tasten SOURCE ◀▶ (20)/(39).
3. Der Kombo 43 lädt das USB-Gerät ein. Im Anzeigefeld (7) erscheint der Hinweis „Loading“. Nach kurzer Zeit wird die Anzahl der abspielbaren Dateien angezeigt. Falls auf dem USB-Stick keine abspielbaren Dateien gefunden werden, erscheint „No USB“ im Anzeigefeld.

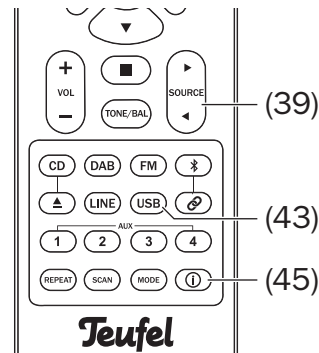

- Wiedergabe starten: Kurz die Taste **▶|| (16)/(55)** antippen.
Auf dem Anzeigefeld **(7)** sehen Sie die Nummer des Titels, die abgelaufene Zeit und (sofern vorhanden) den Namen des Titels.
- Mit der Taste **ⓘ (45)** können Sie weitere Informationen zu dem Titel abrufen.
- Einen bestimmten Titel können Sie durch Eingabe seiner Nummer mit den Zifferntasten 1...0 **(32)** aufrufen. Bei Titelnummern über 9 zunächst die Taste 10+ **(58)** kurz drücken und dann mit den Zifferntasten 1...0 **(32)** zweistellig die gewünschte Titelnummer eingeben.
- Wiedergabe unterbrechen/fortsetzen: Kurz die Taste **▶|| (16)/(55)** drücken.
- Nächsten Titel wiedergeben: Taste **▶▶| (15)/(36)** antippen.
- Titel oder Kapitel von vorn beginnen: Taste **|◀◀ (17)/(56)** kurz antippen.
- Vorherigen Titel oder vorheriges Kapitel wiedergeben: Taste **|◀◀ (17)/(56)** zwei Mal kurz antippen.
- Titel schnell abspielen: Taste **|◀◀ (15)/(36)** oder **▶▶| (17)/(56)** drücken und eine Sekunde halten. Die Wiedergabe erfolgt in Sprüngen mit ca. zweifacher Geschwindigkeit; im Anzeigefeld **(7)** sehen Sie die abgelaufene Zeit des Titels.

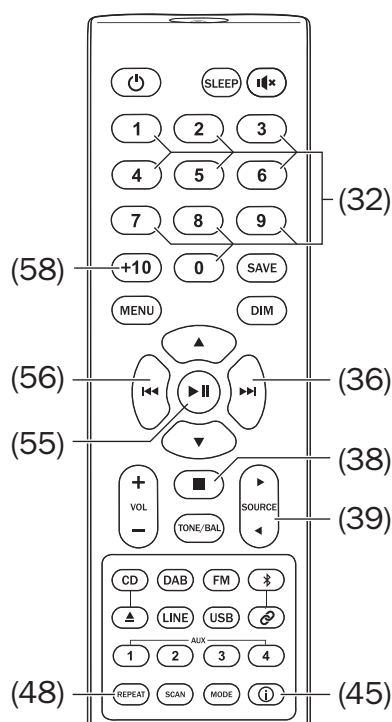
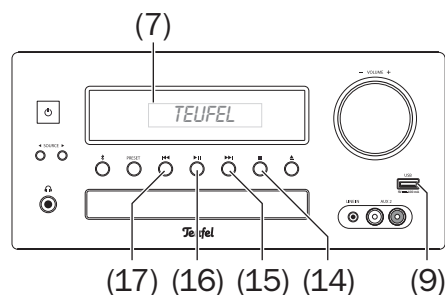

Zum Fortsetzen der normalen Wiedergabe die Taste erneut für eine Sekunde drücken, oder kurz die Taste ►|| (16)/(55) drücken.

- Wiedergabe beenden: Taste ■ (14)/(38) drücken.

Wiederholung

Sie rufen mit der Taste REPEAT (48) nacheinander die folgenden Funktion ab:

- Repeat Off – normale Wiedergabe.
- Repeat One – aktueller Titel wird endlos wiederholt.
- Repeat Dir – alle Titel im aktuellen Ordner/Verzeichnis der Daten-CD werden endlos der Reihe nach abgespielt.
- Repeat All – alle Titel der CD werden der Reihe nach abgespielt, dann wieder mit dem 1. Titel begonnen.

USB-Gerät entfernen

HINWEIS

Beschädigungsgefahr!

– *Entfernen Sie das USB-Gerät nie, wenn der Kombo 43 noch darauf zugreift!*

1. Beenden Sie die Wiedergabe mit der Taste ■ (14)/(38), oder wählen Sie eine andere Quelle.
2. Warten Sie ca. eine Sekunde.
3. Ziehen Sie den USB-Stecker aus der Buchse.

Einschlaf-Funktion

Mit dieser Funktion schaltet sich der Kombo 43 nach einer vorgegebenen Zeit aus.

1. Starten Sie die gewünschte Wiedergabe.
2. Drücken Sie die Taste SLEEP **(30)**.
Im Anzeigefeld erscheint der Hinweis „Sleep 5 Min“.
3. Durch erneutes, mehrfaches Drücken der Taste SLEEP **(30)** stellen Sie die gewünschte Zeit bis zum Ausschalten von 5 bis 90 Minuten ein.
Die Einstellung „Sleep Off“ schaltet die Einschlaf-Funktion aus.

Diese Funktion können Sie auch im Menü einstellen (siehe „Einschlaf-Funktion“ auf Seite 23).

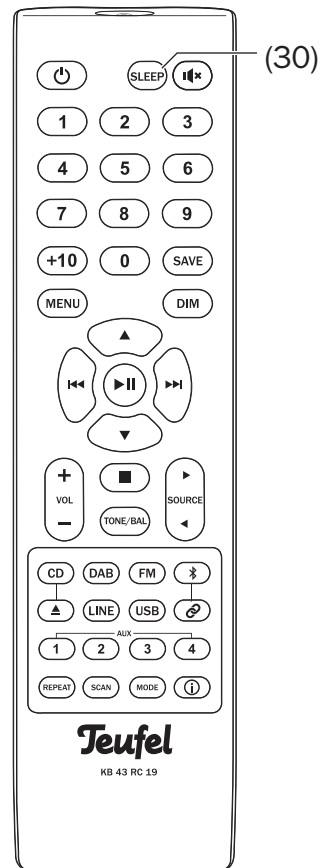

Reinigung und Pflege

HINWEIS

Äußere Einflüsse können das Gerät beschädigen bzw. zerstören.

- *Ist das Gerät längere Zeit unbeaufsichtigt (z. B. während des Urlaubs), oder droht ein Gewitter, ziehen Sie das Netzteil aus der Steckdose heraus. Plötzlich auftretende Überspannungen können sonst zum Defekt führen.*
 - *Verwenden Sie möglichst nur klares Wasser ohne Reinigungszusätze. Bei hartnäckigen Flecken können Sie mildes Seifenwasser verwenden.*
 - *Verwenden Sie auf keinen Fall scharfe Reiniger, Spiritus, Verdünner, Benzin oder Ähnliches. Solche Reinigungsmittel können die empfindliche Gehäuseoberfläche beschädigen.*
- Entfernen Sie Staub oder leichte Verschmutzungen am besten mit einem trockenen, geschmeidigen Ledertuch.
 - Reiben Sie stärkere Verschmutzung mit einem leicht angefeuchteten Tuch ab. Sorgen Sie dafür, dass keine Flüssigkeit in das Gehäuse eindringt.
 - Wischen Sie die feuchten Flächen anschließend sofort mit einem weichen Tuch ohne Druck trocken.

Hilfe bei Störungen

Die folgenden Hinweise sollen Ihnen helfen, Störungen zu beseitigen. Sollte dies nicht gelingen, helfen Ihnen sicherlich unsere ausführlichen FAQs auf unserer Website weiter. Ansonsten nehmen Sie bitte Kontakt mit unserer Hotline auf (siehe Seite 4). Beachten Sie die Garantiehinweise.

Störung	Mögliche Ursache	Abhilfe
Keine Funktion	Keine Stromzufuhr	Funktion der Steckdose mit einem anderen Gerät prüfen.
Das Gerät bleibt stumm	Die falsche Quelle ist ausgewählt	Richtige Quelle auswählen (Seite 18).
	Lautstärke ist auf »0« gestellt	Lautstärke erhöhen.
	Lautstärke des Zuspielers ist zu niedrig eingestellt	Lautstärke am Zuspielder vorsichtig erhöhen.
Kein Ton bei Bluetooth®	Keine Bluetooth®-Verbindung	Verbindung herstellen (siehe Seite 30).
	Kombo 43 ist nicht als Ausgabegerät gewählt	Am Zuspielder „Teufel KB 43 CR 19“ als Ausgabegerät per Bluetooth® wählen.
	Bluetooth®-Verbindung durch anderes Funk-system (z. B. Schnur-lostelefon, WLAN) beeinträchtigt	Kombo 43 und/oder Zuspielder an einem anderem Ort aufstellen. Zum Testen in ein anderes Zimmer verlagern.
Der Subwoofer brummt.	Das Brummen wird durch Netzstörungen verursacht.	Netzfilter kaufen und beide Geräte daran anschließen.
	Das Brummen wird durch eine Mehrfach-steckdose verursacht.	Andere Mehrfachsteckdose verwenden oder Subwoofer direkt an die Wandsteck-dose anschließen. Eventuell hilft es auch, wenn Sie den Netzstecker anders herum in die Steckdose stecken.

Die Wiedergabe ist verrauscht.	Grundsätzlich ist das Kombo 43 ein sehr rauscharmes System. Meist „entlarvt“ das im Hochtonbereich sehr gut auflösende Boxensystem die mangelhafte Qualität einer Signalquelle (z. B. von MP3-Dateien).	Sorgen Sie dafür, dass von der Quelle ein einwandfreies Signal zum Kombo 43 gesendet wird.
--------------------------------	---	--

Konformitätserklärung

CE Hiermit erklärt die Lautsprecher Teufel GmbH, dass dieses Produkt den Anforderungen der Richtlinien 2014/30/EU, 2014/35/EU und 2014/53/EU entspricht, sofern es den Anweisungen des Herstellers gemäß installiert und verwendet wird. Der vollständige Text der EU-Konformitätserklärung ist unter der folgenden Internetadresse verfügbar:

www.teufel.de/konformitaetserklaerungen.html

In diesem Produkt kommen folgende Funkfrequenzbänder und Funk-Sendeleistungen zur Anwendung:

Funknetz	Frequenzbänder in Mhz	Sendeleistung in mW/dBm
Bluetooth®	2.400–2.483,5	2,5/4

Technische Daten

Abmessungen (B × H × T)	273 × 136 × 370 mm
Gewicht	5,4 kg
Betriebsspannung	220-240 V~, 50 Hz, 120 W max.

Weitere Technische Daten finden Sie auf unserer Website. Technische Änderungen vorbehalten!

Teufel

Bei Fragen, Anregungen oder Kritik wenden Sie sich bitte an unseren Service:

Lautsprecher Teufel GmbH
BIKINI Berlin
Budapester Straße 44
10787 Berlin (Germany)

Telefon:

Deutschland: +49 (0)30 217 84 217

Österreich: +43 12 05 22 3

Schweiz: +41 43 50 84 08 3

Telefax: +49 (0)30 / 300 930 930

Online-Support: www.teufel.de/service

Kontaktformular: www.teufel.de/kontakt

Alle Angaben ohne Gewähr.

Technische Änderungen, Tippfehler und Irrtum vorbehalten.

Anleitungs-Nr. 197659_DE_20190916